

**SHARP®**

**MODELL**

**UX-P710**

**UX-A760**

**TELEFAX**

**BEDIENUNGSANLEITUNG**

**CAUTION:**

For a complete electrical disconnection pull out the mains plug.

**VORSICHT:**

Zur vollständigen elektrischen Trennung vom Netz den Netzstecker ziehen.

**ATTENTION:**

Pour obtenir une mise hors-circuit totale, débrancher la prise de courant secteur.

**AVISO:**

Para una desconexión eléctrica completa, desenchufar el enchufe del tomacorriente.

**WARNING:**

För att helt koppla från strömmen, dra ut stickproppen.

**ATTENZIONE:**

Per un totale scollegamento elettrico rimuovere la spina di corrente.

This equipment complies with the requirements of Directive 1999/5/EC.

Dieses Gerät entspricht den Anforderungen der EU-Richtlinie 1999/5/EG.

Cet appareil est conforme aux exigences de la directive 1999/5/CE.

Este aparato satisface las exigencias de las Directiva 1999/5/CE.

Quesťapparecchio è conforme ai requisiti delle direttiva 1999/5/CE.

Dit apparaat voldoet aan de eisen van de richtlijn 1999/5/EG.

Este equipamento obedece às exigências da directiva 1999/5/CE.

Η συσκευή αυτή ανταποκρίνεται στις απαιτήσεις των οδηγιών 1999/5/EK.

Denna utrustning uppfyller kraven enligt direktiv 1999/5/EC.

Dette udstyr overholder kravene i direktiv 1999/5/EF.

Dette produktet oppfyller kravene i direktiv 1999/5/EC.

Tämä laite täyttää direktiivi 1999/5/EY.

This is a facsimile product operating in German, Austrian and Swiss analogue public switched telephone networks which follow the ES203021 Standard.

Dieses Faxgerät kann an öffentliche Fernsprechnetze nach ES203021-Standard in Deutschland, Österreich und in der Schweiz angeschlossen werden.

The Declaration of Conformity can be viewed at the following URL address.

Die Konformitätserklärung kann unter folgender URL-Adresse eingesehen werden.

<http://www.sharp.de/doc/UX-P710.pdf>

<http://www.sharp.de/doc/UX-A760.pdf>

Datalight is a registered trademark of Datalight, Inc.

FlashFX™ is a trademark of Datalight, Inc.

Copyright 1993 - 2004 Datalight, Inc. All Rights Reserved.

U.S. Patent Office 5.860.082/6.260.156

# SHARP

Quick48  
Austauschservice

# Schluss mit den Problemen!



**FAXGERÄTE**

Hotline Österreich: 0820-500 82 0 (€ 0,145/Min.)

Hotline Deutschland: 0180-523 46 76

(0,14 € pro Minute aus dem T-Home-Festnetz)

# Quick48 - Austausch

Wer heutzutage etwas erreichen will, muß erreichbar sein. Um Sie auch nach der Entscheidung, ein SHARP Produkt zu kaufen, weiter bei der Verwirklichung dieses Zieles zu unterstützen, haben wir einen neuen Kundenservice etabliert. Für das von Ihnen erworbene Produkt bieten wir Ihnen den

## Quick48 - Austauschservice.

Sollte innerhalb der 24monatigen Sachmangelverjährungsfrist ein Problem auftauchen, sprechen Sie mit unserer schnellen und kompetenten **Service-Hotline:**



### FAXGERÄTE

Hotline Österreich: 0820-500 82 0 (€ 0,145/Min.)

Hotline Deutschland: 0180-523 46 76

(0,14 € pro Minute aus dem T-Home-Festnetz)

Die lösen das Problem oft schon direkt am Telefon. Sollte das einmal nicht gelingen, wird das Gerät in der Regel innerhalb von 48 Stunden kostenlos bei Ihnen abgeholt und gegen ein gleichwertig aufgearbeitetes Gerät ausgetauscht.

Das ist SHARP - nur was funktioniert, fasziniert!

## DER SHARP KUNDEN-SERVICE



### FAXGERÄTE

Hotline Österreich: 0820-500 82 0 (€ 0,145/Min.)

Hotline Deutschland: 0180-523 46 76

(0,14 € pro Minute aus dem T-Home-Festnetz)

Sie erreichen die Service-Hotline  
montags bis freitags zwischen 9 und 17 Uhr.

# Inhaltsverzeichnis

<b>Einführung</b>	<b>2</b>	<b>4. Anrufbeantworter (nur UX-A760)</b>	<b>32</b>
<b>Ein Blick auf das Bedienfeld</b>	<b>5</b>	Einen Ansagetext aufzeichnen . . . . .	32
<b>1. Installation</b>	<b>8</b>	Benutzung des Anrufbeantworters . .	32
Auspacken (Checkliste) . . . . .	8	Einstellungen des Anrufbeantworters	34
Einrichten . . . . .	8	Durchgangsfunktion . . . . .	35
Druckfolie . . . . .	9	Fernbedienung . . . . .	36
Papier einlegen . . . . .	11	<b>5. Kopieren</b>	<b>39</b>
Werkseitige Einstellungen . . . . .	12	<b>6. Rufnummernerkennung CLIP (Serviceabonnement erforderlich)</b>	<b>40</b>
Empfangsmodus einstellen . . . . .	14	Rufnummernerkennung aktivieren . .	40
Lautstärke einstellen . . . . .	14	CLIP-Liste . . . . .	40
Einstellung Flash-Wählen für		Anrufe sperren . . . . .	42
Nebenstellenanlagen . . . . .	15	<b>7. Tastensperrenfunktion</b>	<b>44</b>
Sprachwahleinstellung . . . . .	15	<b>8. Wartung</b>	<b>46</b>
<b>2. Faxnachrichten senden</b>	<b>16</b>	Gerätereinigung . . . . .	46
Übertragbare Originale . . . . .	16	Den Druckkopf und die	
Einlegen des Originals . . . . .	16	Walzen reinigen . . . . .	47
Auflösung und Kontrast . . . . .	17	<b>9. Störungsbeseitigung</b>	<b>50</b>
Eine Faxnachricht senden: Normaler		Probleme und Lösungen . . . . .	50
Wählvorgang . . . . .	18	Meldungen und Signale . . . . .	54
Nummern speichern . . . . .	19	Papierstau beseitigen . . . . .	57
Eine Faxnachricht senden:		<b>Kurzbedienungsanleitung</b>	<b>60</b>
Automatischer Wählvorgang . . . . .	22	<b>Index</b>	<b>61</b>
Telefonanrufe tätigen . . . . .	24		
Übertragungsbericht . . . . .	25		
<b>3. Faxnachrichten empfangen</b>	<b>26</b>		
TEL/FAX-Modus (T/F-Modus) . . . . .	26		
FAX-Modus . . . . .	27		
TEL-Modus . . . . .	27		
AB-Modus (UX-A760) . . . . .	30		
Empfang in den Speicher . . . . .	30		

---

# Einführung

## Technische Daten

<b>Druckfolie</b>	<b>Rolle für erste Versuche</b> (wird mit dem Gerät geliefert): Reicht für ca. 20 A4-Seiten <b>Ersatzrolle</b> (nicht enthalten): <b>UX-31CR</b> (33 m x eine Rolle) <b>UX-32CR</b> (33 m x zwei Rollen) (eine Rolle reicht für ca. 100 A4-Seiten)
<b>Papierfachkapazität</b>	Ca. 10 A4-Blätter (80g/m <sup>2</sup> ) (bei Raumtemperatur)
<b>Druckverfahren</b>	Thermotransferaufzeichnung
<b>Effektive Druckbreite</b>	max. 205 mm
<b>Speicherkapazität</b>	<b>UX-P710:</b> Circa 40 durchschnittliche Seiten <b>UX-A760:</b> Circa 50 durchschnittliche Seiten, wenn keine Sprachnachrichten aufgezeichnet wurden, oder 15 Minuten Sprachnachrichten (inkl. Ansagetext), wenn sich keine Dokumente im Speicher befinden (maximal 30 Sprachnachrichten).
<b>Modemgeschwindigkeit</b>	14.400 Bit/s mit automatischem Rückfall auf niedrigere Übertragungsgeschwindigkeiten.
<b>Übertragungsdauer*</b>	Ca. 9 Sekunden
<b>Kompatibilität</b>	ITU-T (CCITT) G3-Modus
<b>Kompressionsschema</b>	MH, H2, MMR
<b>Wählautomatik</b>	100 Nummern; 3 Zielwahltasten
<b>Effektive Scanbreite</b>	max. 205 mm
<b>Scanauflösung</b>	<b>Horizontal:</b> 8 Spalten/mm <b>Vertikal:</b> Standard: 3,85 Zeilen/mm Fein/Halbton: 7,7 Zeilen/mm Superfein: 15,4 Zeilen/mm
<b>Halbton (Graustufen)</b>	64 Stufen

\*Basierend auf der Sharp Standardtabelle bei Standardauflösung, exkl. Zeit für Protokollsignale (d. h., nur die Dauer der ITU-T-Phase C).

<b>Anwendbare Telefonleitung</b>	Öffentliches analoges Telefonnetz (ES203021) / Nebenstellenanlage
<b>Empfangsmodi</b>	TEL/FAX, TEL, FAX, AB (Der AB-Modus ist nur am UX-A760 verfügbar)
<b>Automatischer Originaleinzug</b>	A4: max. 10 Blätter (80 g/m <sup>2</sup> )
<b>Kontrastregelung</b>	Automatisch/Dunkel wählbar
<b>Kopierfunktion</b>	Ja
<b>Anzeige</b>	16-stellige LCD-Anzeige
<b>Stromversorgung</b>	220-230 V AC, 50 Hz
<b>Geräuschemission</b>	Deutsches Produkt- und Gerätesicherheitsgesetz, Teil 3: Geräuschemission: Das max. akustische Geräusch beträgt 70 dB(A) oder weniger nach EN ISO 7779
<b>Leistungsaufnahme</b>	Bereitschaft: 1,5 W (nur wenn CID und Faxfernempfang auf NEIN gesetzt sind) Maximal: 90 W
<b>Betriebstemperatur</b>	5 - 35°C
<b>Feuchtigkeit</b>	30 - 85% RF
<b>Abmessungen</b> (ohne Zubehör)	Breite: 296 mm Tiefe: 180 mm Höhe: 86 mm
<b>Gewicht</b> (ohne Zubehör)	Ca. 2,3 kg

Aufgrund fortlaufender technischer Verbesserungen behält sich SHARP das Recht vor, das Design und die technischen Daten ohne vorherige Ankündigung zu ändern. Die angegebenen Leistungswerte stellen die Nennwerte einer in Serienfertigung produzierten Einheit dar. Geringe Abweichungen bei einzelnen Geräten sind möglich.

**Wichtiger Hinweis:** Dieses Gerät ist nicht zur Verwendung an Anschlüssen mit der Anklöpfungsfunktion, Anrufweiterleitung oder bestimmten anderen Telefonsonderdiensten, die von Ihrer Telefongesellschaft angeboten werden, konzipiert (während der Übertragung und des Empfangs von Faxnachrichten können Fehler auftreten). Dieses Gerät ist nicht mit digitalen Telefonanlagen kompatibel.

## **Wichtige Sicherheitshinweise**

Zerlegen Sie das Gerät nicht und versuchen Sie nicht, Vorgänge auszuführen, die in diesem Handbuch nicht beschrieben sind. Wenden Sie sich für alle Wartungsarbeiten an qualifiziertes Personal.

Das Gerät darf nicht in der Nähe von Wasser aufgestellt oder verwendet werden, oder wenn Sie nass sind. Benutzen Sie das Gerät zum Beispiel nicht in der Nähe einer Badewanne, einer Waschschüssel, eines Spülbeckens oder eines Waschbottichs, in einem feuchten Keller oder in der Nähe eines Schwimmbads. Gießen Sie keine Flüssigkeiten in das Gerät.

Trennen Sie das Gerät am Netzstecker von der Stromversorgung, ziehen Sie das Telefonkabel aus der Buchse und wenden Sie sich an einen Fachberater, wenn eine der folgenden Situationen eintritt:

- Flüssigkeit wurde in das Faxgerät gegossen oder das Faxgerät war Regen oder Wasser ausgesetzt.
- Das Gerät verbreitet einen unangenehmen Geruch, Rauch tritt aus oder es sind ungewöhnliche Geräusche hörbar.
- Das Netzkabel ist durchgescheuert oder beschädigt.
- Das Faxgerät ist heruntergefallen oder das Gehäuse ist beschädigt.

Stellen Sie nichts auf das Stromkabel und stellen Sie das Gerät nicht dort auf, wo Personen auf das Stromkabel treten könnten.

Dieses Gerät darf nur an eine geerdete Steckdose mit 220-230 V AC, 50 Hz angeschlossen werden. Der Anschluss des Geräts an eine andere Stromquelle resultiert in seiner Beschädigung.

Stecken Sie niemals Gegenstände irgendwelcher Art in Schlitz- oder Öffnungen des Geräts, da dies in Brand- oder Stromschlaggefahr resultieren könnte. Sollte ein Gegenstand in das Gerät gefallen sein, den Sie nicht mehr herausholen können, ziehen Sie den Stecker des Stromkabels aus der Steckdose und wenden sich an einen qualifizierten Wartungstechniker.

Stellen Sie das Gerät nicht auf einen instabilen Wagen, Ständer oder Tisch. Das Gerät könnte beim Herunterfallen stark beschädigt werden.

Installieren Sie Telefonleitungen niemals während eines Gewitters.

Verlegen Sie Telefonanschlüsse niemals in Nassbereichen, es sei denn, die Anschlüsse sind speziell für einen solchen Zweck ausgelegt.

Berühren Sie niemals blanke Telefondrähte oder Klemmen, solange die Telefonleitung nicht von der Netzschnittstelle getrennt wurde.

Gehen Sie beim Installieren oder Modifizieren von Telefonleitungen umsichtig vor.

Vermeiden Sie die Verwendung des Telefons während eines Gewitters (ausgenommen drahtlose Telefone). Andernfalls besteht eine geringe Blitzschlaggefahr.

Um das Austreten von Gas zu melden, sollten Sie kein Telefon benutzen, das sich in unmittelbarer Nähe des Lecks befindet.

Die Stromsteckdose muss sich in der Nähe des Geräts befinden und leicht zugänglich sein.



# Ein Blick auf das Bedienfeld

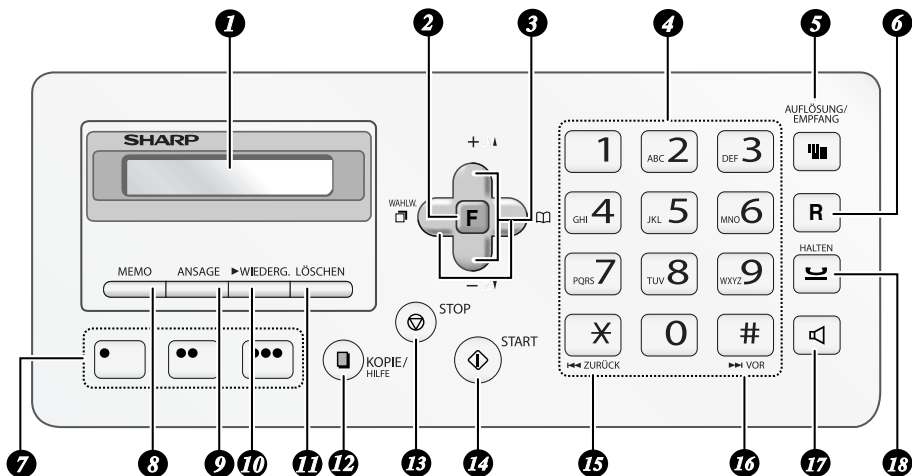

**Hinweis:** Die Abbildung oben zeigt das Bedienfeld des UX-A760.



- 1 Anzeige:** Zeigt für den Betrieb des Geräts wichtige Meldungen und Hinweise an.
- 2 Funktionstaste:** Drücken Sie zuerst diese Taste und dann die Pfeiltasten, um Sonderfunktionen und Einstellungen auszuwählen.
- 3 Pfeiltasten:** Dienen zum Durchlaufen und Auswählen von Einstellungen und zum Suchen von im Telefonbuch gespeicherten Nummern (S. 22).
- 4 Zifferntasten:** Dienen zum Wählen von Faxnummern.
- 5 AUFLÖSUNG/EMPFANG-Taste**  
Wenn ein Original im Einzug liegt, können Sie diese Taste drücken, um die Scanauflösung einzustellen (S. 17). In allen anderen Situationen dient die Taste zur Auswahl des Empfangsmodus (Seite 14).
- 6 R-Taste:** Wenn Sie eine Flash-Nebenstellenanlage verwenden, können Sie diese Taste drücken, um eine Amtsleitung zu erhalten (Seite 18).
- 7 Zielwahlstasten:** Im Telefonbuch gespeicherte Nummern können diesen Tasten für ein Wählen durch einmaliges Antippen zugewiesen werden (S. 22).
- 8 MEMO-Taste:** Drücken Sie diese Taste, um ein Memo aufzuzeichnen (nur UX-A760).
- 9 ANSAGE-Taste:** Drücken Sie diese Taste, um einen Ansagetext aufzuzeichnen (nur UX-A760).
- 10 WIEDERG.-Taste:** Drücken Sie diese Taste, um Nachrichten abzuspielen (nur UX-A760).
- 11 LÖSCHEN-Taste:** Drücken Sie diese Taste, um verschiedene Daten vom Gerät zu löschen (nur UX-A760).
- 12 KOPIE/HILFE-Taste:** Wenn ein Original im Einzug liegt, können Sie diese Taste drücken, um eine Kopie des Dokuments zu erstellen (Seite 39). Sie können diese Taste jederzeit drücken, um die Hilfeliste, eine Kurzbedienungsanleitung für den Betrieb des Geräts, auszudrucken.

- 13 STOPP-Taste:** Drücken Sie diese Taste, um einen Vorgang abubrechen, bevor er abgeschlossen ist.
- 14 START-Taste:** Drücken Sie diese Taste nach dem Wählvorgang, um ein Fax zu senden (S. 18).
- 15 ZURÜCK-Taste:** Drücken Sie während des Abhörens einer Nachricht diese Taste, um sie wiederholen zu lassen (nur UX-A760).
- 16 VOR-Taste:** Drücken Sie während des Abhörens einer Nachricht diese Taste, um sie zu überspringen (nur UX-A760).

- 17 LAUTSPRECHER-Taste:** Drücken Sie diese Taste vor dem Wählen, um beim Senden von Faxnachrichten Leitungs- und Faxsignaltöne über den Lautsprecher mitzuhören (Normaler Wählvorgang, S. 18).  
Hinweis: **Dies ist kein Freisprechgerät.** Es kann nicht zum Sprechen verwendet werden.
- 18 HALTEN-Taste (UX-A760) HALT./LÖSCH.-Taste (UX-P710):** Drücken Sie diese Taste während eines Anrufs, um das Gespräch stumm zu schalten und zu halten. Beim UX-P710 dient diese Taste ebenfalls zum Löschen verschiedener Daten vom Gerät.

## Mithören von Telefongesprächen

Bei Telefongesprächen über den Telefonhörer können Sie  drücken, um einer weiteren Person das Mithören des Gesprächs über den Lautsprecher zu ermöglichen. (Drücken Sie die Taste erneut, um den Lautsprecher wieder auszuschalten.)

Wenn Sie die Lautstärke des Lautsprechers während des Mithörens einstellen möchten, drücken Sie  oder  (beim Auflegen des Hörers wird die Lautstärke immer auf den minimalen Pegel zurückgesetzt).

Beachten Sie, dass **der Lautsprecher nicht zum Sprechen**, sondern nur zum Hören verwendet werden kann.

Um Rückkoppelung (ein lauter Heulton) zu vermeiden, sollten Sie den Lautsprecher ausschalten (drücken Sie erneut einmal ) , bevor Sie den Hörer auflegen.

## Buchstaben eingeben

Wenn Sie über die Anzeige dazu aufgefordert werden, einen Namen oder anderen Text einzugeben, drücken Sie die Zifferntasten für die einzelnen Buchstaben wie nachfolgend beschrieben.

Hinweis: Zum Eingeben einer Zahl in einem Namen drücken Sie **F** und anschließend die gewünschte Zahl. Um zur Buchstabeneingabe

zurückzuwechseln, drücken Sie erneut **F**. (In der Anzeige wird rechts "ABC" angezeigt, wenn der Buchstabeneingabemodus ausgewählt ist, und wenn der Zifferneingabemodus ausgewählt ist, wird "123" angezeigt.)

A =	G =	N =	U =
B =	H =	O =	V =
C =	I =	P =	W =
D =	J =	Q =	X =
E =	K =	R =	Y =
F =	L =	S =	Z =
	M =	T =	

Beispiel: SHARP = 7777 44 2 777

- ◆ Um zwei Buchstaben hintereinander einzugeben, für die dieselbe Taste gedrückt werden muss, drücken Sie die Taste , nachdem Sie den ersten Buchstaben eingegeben haben, um den Cursor nach rechts zu verschieben.
- ◆ Um einen links vom Cursor befindlichen Fehler zu löschen, drücken Sie am UX-P710 oder am UX-A760.
- ◆ Um einen Kleinbuchstaben einzugeben, drücken Sie die entsprechende Buchstabentaste so lange, bis der Kleinbuchstabe angezeigt wird.
- ◆ Drücken Sie wiederholt , um die folgenden Zeichen einzugeben: , : & / ( ) [ ] (Leerzeichen)  
Drücken Sie wiederholt , um die folgenden Zeichen einzugeben: @ . / - \_  
Ä Ö Ü ä ö ü  
(Hinweis: Deutsche Buchstaben werden nur angezeigt, wenn Deutsch als Anzeigesprache gewählt ist.)

# 1. Installation

## Auspacken (Checkliste)

Hörer      Spiralkabel des Hörers      Telefonleitung

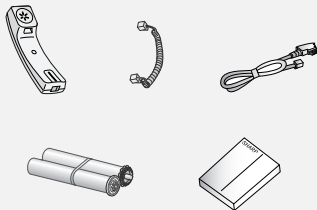

Druckfolienrolle für erste Versuche (schon in das Gerät eingesetzt)      Handbuch

### Bei der Vorbereitung zu beachtende Punkte

- ◆ Stellen Sie das Gerät nicht dort auf, wo es direktem Sonnenlicht ausgesetzt ist.
- ◆ Stellen Sie das Gerät nicht in der Nähe von Heizlüftern oder Klimaanlage auf.
- ◆ Verwenden Sie das Gerät in einer staubfreien Umgebung.
- ◆ Halten Sie den Bereich um das Gerät herum sauber.

#### Anmerkung zur Kondensation

Wenn das Gerät von einem kalten an einen warmen Ort gebracht wird, kann das Vorlagenglas beschlagen, was ein korrektes Scannen der zu übertragenden Originale verhindert. Schalten Sie das Gerät ein und warten Sie ca. 2 Stunden, bevor Sie es in Betrieb nehmen.

## Einrichten

### Hörer anschließen

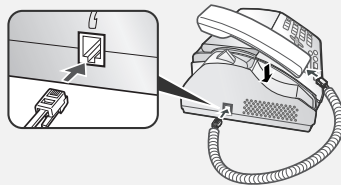

### Netzstromkabel anschließen

Schließen Sie das Stromkabel an eine geerdete Steckdose mit 220 - 230 V AC, 50 Hz an.

- ◆ Die Stromsteckdose sollte sich in der Nähe des Geräts befinden und leicht zugänglich sein.

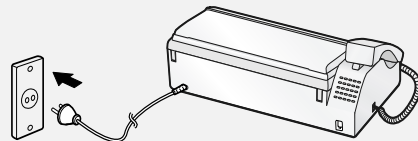

- ◆ Es wird empfohlen, einen Überspannungsschutz der Strom- und Telefonleitungen zu installieren. Ein Überspannungsschutz ist in den meisten Telefonfachgeschäften erhältlich.

## Telefonleitung anschließen



### ◆ Hinweis für Deutschland:

In Deutschland wird das Gerät mit einem N-codierten Telefonkabel geliefert, so dass Sie an der gleichen Leitung ein (schnurloses) Nebenstellentelefon anschließen können. Wenn Sie über keinen standardmäßigen NFN-Anschluss von der TELEKOM verfügen, können Sie bei Ihrem Händler einen NFN-Adapter kaufen.

## Druckfolie

### Die bereits eingesetzte Testrolle überprüfen

Eine Druckfolienrolle für erste Versuche ist bereits in das Gerät eingesetzt. Führen Sie Schritte 1 bis 2 und 5 bis 7 unter *Die Druckfolie ersetzen* unten durch, um die Folie zu überprüfen und sicherzustellen, dass sie straff gespannt ist.

- ◆ Mit der Druckfolienrolle für erste Versuche könnten circa 20 Seiten gedruckt werden.

### Wenn [FOLIEN ENDE] angezeigt wird

Wenn [FOLIEN ENDE] länger als 10 Sekunden in der Anzeige erscheint, öffnen Sie das Gerät (siehe Schritte 1 und 2 unter *Die Druckfolie ersetzen* unten) und überprüfen Sie die Folie. Wenn die Folie vollständig auf die vordere Rolle aufgerollt ist, ersetzen Sie die Folie. Führen Sie andernfalls Schritte 5 bis 7 unter *Die Druckfolie ersetzen* durch, um die Folie zu spannen.

### Die Druckfolie ersetzen

#### Ersatzfolie

Wenn Sie die Druckfolie ersetzen, verwenden Sie die folgende Druckfolie:

**SHARP UX-31CR** (eine Rolle)

oder

**SHARP UX-32CR** (zwei Rollen)

Befolgen Sie die untenstehenden Schritte, um die Druckfolie zu ersetzen.

**Hinweis:** Vor dem Wechseln der Druckfolie alles Papier aus dem Papierfach nehmen und die Fachverlängerung zurückschieben.

# Druckfolie

**1** Öffnen Sie das Bedienfeld.

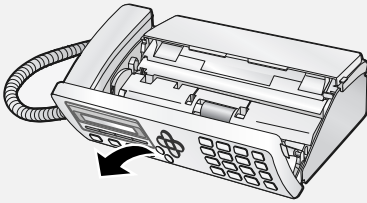

**2** Drücken Sie den Entriegelungshebel nach oben und öffnen Sie die Abdeckung des Druckerfaches.

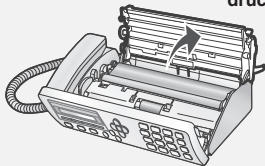
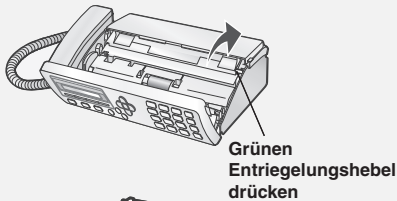

**3** Nehmen Sie die gebrauchte Rolle aus dem Fach. Heben Sie dazu die linken Enden der Spulen zuerst an.

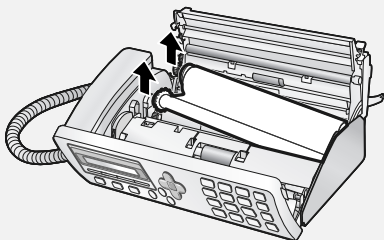

**4** Legen Sie die neue Druckfolienrolle in das Druckerfach ein:

**a.** Setzen Sie die rechten Spulenden auf die Stifte.

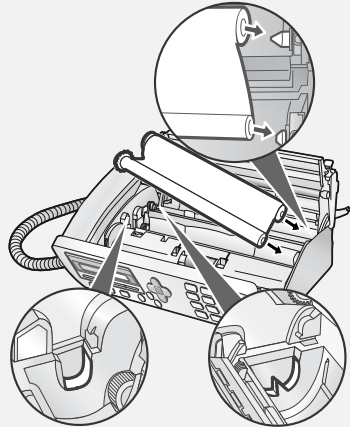

**b.** Platzieren Sie die linken Enden so, dass die Achsen der Zahnräder in die Halter passen.

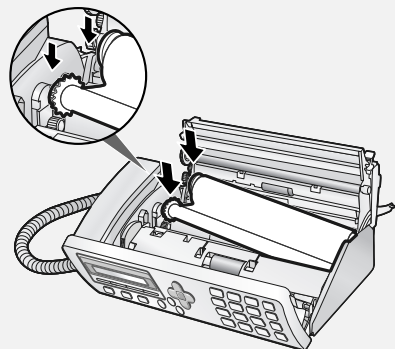

**5** Drehen Sie das vordere Zahnrad in die gezeigte Richtung, bis die Folie straff gespannt ist.

- Wenn sich ein Etikett auf der Folie befindet, drehen Sie das Zahnrad solange, bis das Etikett nicht mehr zu sehen ist.

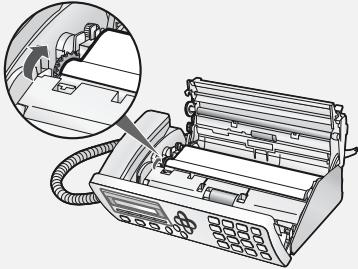

**6** Schließen Sie die Abdeckung des Druckerfachs.

- Drücken Sie auf die Markierungen  an beiden Seiten der Abdeckung, um sicherzustellen, dass sie hörbar einrastet.

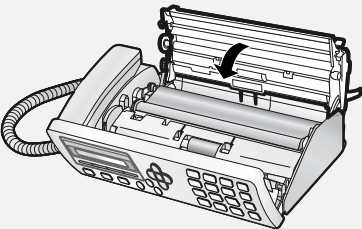

**7** Schließen Sie das Bedienfeld.

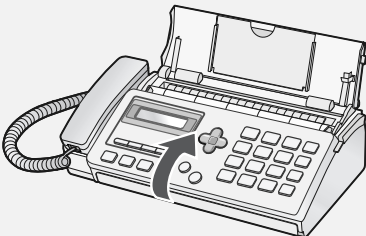

## Papier einlegen

Circa 10 Blätter Papier im Format A4 (80 g/m<sup>2</sup>) können in das Papierfach eingelegt werden (bei Raumtemperatur).

**1** Wenn das Papierfach geschlossen ist, öffnen Sie es.

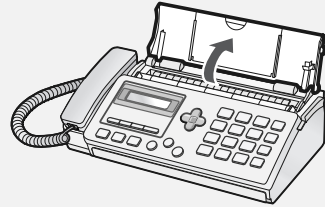

**2** Ziehen Sie die Ablagenverlängerung heraus.

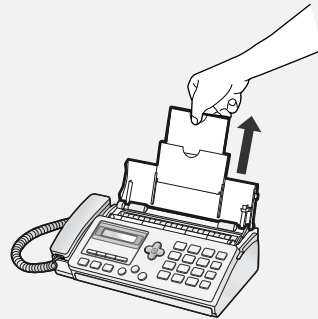

**3** Fächern Sie die Blätter auf und stoßen Sie den Papierstapel auf einer ebenen Arbeitsfläche auf, so dass die Blätter gerade übereinander liegen.

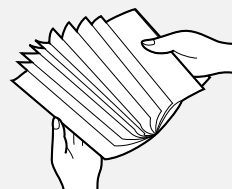

# Werkseitige Einstellungen

**4** Legen Sie den Papierstapel **mit der zu bedruckenden Seite nach unten** in das Fach ein.

- Falls im Fach noch Papier verbleibt, nehmen Sie es heraus und stapeln es zusammen mit dem neu hinzugefügten Papier.
- Das Bedrucken der Papierrückseite führt zu schlechter Druckqualität.
- Benutzen Sie kein Papier, das bereits bedruckt wurde oder gewellt ist.

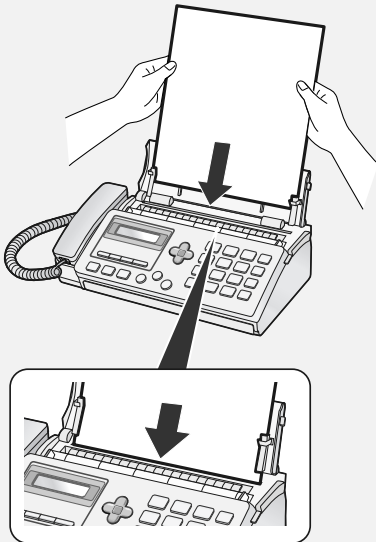

**Hinweis:** Wenn Papier lange im Papierfach liegt, wellt es sich. Gewelltes Papier wird nicht ordnungsgemäß eingezogen und kann einen Papierstau verursachen.

## Wenn Sie das Gerät gerade nicht verwenden:

Wenn Sie das Gerät nicht verwenden, muss das Papierfach geschlossen sein.

## Werkseitige Einstellungen

### Datum und Uhrzeit einstellen

Stellen Sie das Datum und die Uhrzeit am Gerät ein.

- ◆ Das Datum und die Uhrzeit werden automatisch oben auf jeder von Ihnen gesendeten Faxseite gedruckt. Datum und Uhrzeit erscheinen ebenfalls in der Anzeige.

**1** Drücken Sie **F**, **1**, **1**.

- Das aktuell eingestellte Datum wird angezeigt (Beispiel):  
**[DATUM 15-08-2007]**

**2** Geben Sie eine zweistellige Zahl für den Tag ein ("01" bis "31").

Beispiel: der 5. **0** **5**  
**[DATUM 05-08-2007]**

- Um einen links vom Cursor befindlichen Fehler zu löschen,

drücken Sie **[LÖSCHEN]** am UX-P710

oder **[LÖSCHEN]** am UX-A760.

**3** Geben Sie eine zweistellige Zahl für den Monat ein ("01" für Januar, "02" für Februar, "12" für Dezember usw.).

Beispiel: Januar **0** **1**  
**[DATUM 05-01-2007]**

**4** Geben Sie das Jahr ein (4-stellig).

Beispiel: **2** **0** **0** **7**

- Die aktuell eingestellte Uhrzeit wird angezeigt (Beispiel): **[ZEIT 12:19]**

**5** Geben Sie eine zweistellige Zahl für die Stunde ("00" bis "23") und eine zweistellige Zahl für die Minute ("00" bis "59") ein.

Beispiel: 9:25 **0** **9** **2** **5**



**6** Drücken Sie  **START**.  
Anzeige: [SENDERKENNUNG]

**7** Drücken Sie  **STOP**, um diese Funktion zu beenden.



**Hinweis:** Die Uhrzeit wird jeweils am Anfang und am Ende der Sommerzeit automatisch eingestellt.

## Eingeben Ihrer Faxnummer



Geben Sie Ihre Faxnummer am Gerät ein.



◆ Die eingegebene Faxnummer wird automatisch oben auf jeder von Ihnen gesendeten Faxseite gedruckt.

**1** Drücken Sie , , .

**2** Drücken Sie , um EING. auszuwählen.  
(Um Ihre Nummer zu löschen, drücken Sie , zweimal und fahren Sie mit Schritt 5 fort.)

**3** Geben Sie Ihre Faxnummer mit den Zifferntasten ein (max. 20 Ziffern).

- Drücken Sie zur Eingabe eines Leerzeichens . Um ein "+" einzufügen, drücken Sie .

- Um einen links vom Cursor befindlichen Fehler zu löschen, drücken Sie  am UX-P710 oder  am UX-A760.

**4** Drücken Sie  **START**.  
Anzeige: [SENDERNAMEN]

**5** Drücken Sie  **STOP**, um diese Funktion zu beenden.

## Eingeben Ihres Namens

Geben Sie Ihren Namen am Gerät ein.

◆ Der eingegebene Name wird automatisch oben auf jeder von Ihnen gesendeten Faxseite gedruckt.

**1** Drücken Sie , , .

**2** Drücken Sie , um EING. auszuwählen.  
(Um Ihren Namen zu löschen,

drücken Sie , zweimal und fahren Sie mit Schritt 5 fort.)

**3** Geben Sie Ihren Namen mit den Zifferntasten ein. Die zu den jeweiligen Zifferntasten gehörenden Buchstaben entnehmen Sie bitte der Tabelle auf Seite 7. Es können bis zu 24 Zeichen eingegeben werden.

- Um einen links vom Cursor befindlichen Fehler zu löschen, drücken Sie  am UX-P710 oder  am UX-A760.

**4** Drücken Sie  **START**.  
Anzeige: [DAT/ZEIT EING.]

**5** Drücken Sie  **STOP**, um diese Funktion zu beenden.

# Empfangsmodus einstellen

## Empfangsmodus einstellen

Ihr Gerät verfügt über die folgenden Empfangsmodi zur Annahme eingehender Faxnachrichten:

### TEL-Modus:

Diese Empfangsart ist die am besten für den Empfang von Telefonanrufen geeignete. Faxnachrichten können ebenfalls empfangen werden; allerdings **müssen alle Anrufe zuerst durch Abnehmen des Hörers des Geräts** oder eines an die gleiche Leitung angeschlossenen Nebenstellentelefon beantwortet werden (Auto-Cordless-Fax-Control).

### FAX-Modus:

Wählen Sie diese Empfangsart, wenn Sie nur Faxnachrichten empfangen wollen. Das Gerät beantwortet alle Anrufe automatisch und nimmt eingehende Faxnachrichten an.

### TEL/FAX-Modus (T/F-Modus):

Dieser Modus eignet sich zum Empfangen von Faxnachrichten und Telefongesprächen. Das Gerät beantwortet nach einer festgelegten Anzahl von Ruffönen alle Anrufe. Wenn das Gerät erkennt, dass es sich um einen normalen Anruf handelt (einschließlich manuell gewählter Faxübertragungen), macht es Sie durch einen speziellen Signalton auf den Anruf aufmerksam. Wenn das Gerät erkennt, dass es sich um eine automatisch gewählte Faxübertragung handelt, startet es den Empfang.

### AB (☎) -Modus (nur UX-A760):

Wählen Sie diese Empfangsart, wenn Sie das Haus verlassen und möchten, dass der Anrufbeantworter des Geräts alle Anrufe beantwortet. Sprachnachrichten werden aufgezeichnet, Faxnachrichten werden automatisch empfangen.

## Einstellen des Empfangsmodus

Vergewissern Sie sich, dass **kein** Original im Einzug liegt. Drücken Sie

AUFLÖSUNG/  
EMPFANG

dann , bis der gewünschte Modus angezeigt wird.

- ◆ Weitere Informationen über den Faxempfang sind in Kapitel 3 enthalten.

## Lautstärke einstellen

### Lautstärke des Lautsprechers

1 Drücken Sie .

2 Drücken Sie  oder , um den gewünschten Pegel zu wählen.

- Drücken Sie  erneut, um den Lautsprecher auszuschalten.

### Rufzeichenlautstärke

1 Drücken Sie  oder , um

**LAUT, MITTEL, LEISE** oder **AUS** auszuwählen. (Vergewissern Sie

sich, dass die Taste  nicht gedrückt wurde.)

- Das Telefon läutet einmal in der ausgewählten Lautstärke.
- 2 Wenn Sie **“AUS OK?”** ausgewählt haben, um das Rufzeichen auszuschalten, drücken Sie



**Hinweis:** Wenn die Empfangsart auf TEL steht, läutet die Klingel noch LEISE, auch wenn sie ausgeschaltet ist.

## Tastentoneinstellung

Das Gerät bestätigt normalerweise jedes Betätigen einer Taste des Bedienfelds mit einem Signalton. Hiermit wird bestätigt, dass die Taste korrekt gedrückt wurde.

Sie können den Signalton auch ausschalten. Führen Sie die nachfolgenden Schritte aus.

- 1 Drücken Sie **F**, **#** und dann **3**.
- 2 Drücken Sie **1** (JA), um den Signalton einzuschalten.  
Drücken Sie **2** (NEIN), um den Signalton auszuschalten.
- 3 Drücken Sie **STOP**, um diese Funktion zu beenden.

## Einstellung Flash-Wählen für Nebenstellenanlagen

**Hinweis:** Diese Einstellung wird normalerweise nur in Deutschland benutzt. In anderen Ländern können Sie versuchen, die Einstellung zu ändern, wenn die Standardeinstellung Probleme verursacht.

Wenn das Gerät an eine Nebenstellenanlage angeschlossen ist und diese das "Flash"-Verfahren anwendet, um eine Amtsleitung zu erhalten, müssen Sie die entsprechende Flash-Wählen-Einstellung auswählen. Die Auswahl hängt davon ab, ob es sich bei Ihrem Nebenstellenanschluss um einen normalen Telefonanschluss oder um einen Hochgeschwindigkeitsanschluss handelt.

- 1 Drücken Sie **F**, **#** und dann **5**.
- 2 Drücken Sie **1** (KURZ), wenn es sich bei dem Nebenstellenanschluss um einen normalen Telefonanschluss handelt.  
Wählen Sie **2** (LANG), wenn es sich bei dem Nebenstellenanschluss um eine Hochgeschwindigkeitsverbindung handelt.
- 3 Drücken Sie **STOP**, um diese Funktion zu beenden.

## Sprachwahleinstellung

Mit dieser Einstellung ändern Sie die Sprache für die Anzeige, die Berichte und die Listen.

- 1 Drücken Sie **F**, **#** und dann **6**.
- 2 Drücken Sie **1**, um Englisch auszuwählen.  
Drücken Sie **2**, um Deutsch auszuwählen.
- 3 Drücken Sie **STOP**, um diese Funktion zu beenden.

## 2. Faxnachrichten senden

### Übertragbare Originale

#### Min. Originalformat/-gewicht

148 x 140 mm  
52 g/m<sup>2</sup>

#### Max. Originalformat/-gewicht:

##### Bis zu 10 Blatt auf einmal:

A4 (210 x 297 mm)  
80 g/m<sup>2</sup>

##### Jeweils 1 Blatt:

210 x 356 mm  
157 g/m<sup>2</sup>

Die maximale Scanbreite ist 205 mm. Die oberen und unteren 5 mm eines Dokuments können nicht gescannt werden.

#### Weitere Einschränkungen

- ◆ Der Scanner erkennt keine gelbe, grünlich gelbe oder hellblaue Tinte.
- ◆ Entfernen Sie alle Büroklammern, Heftklammern und Nadeln vom Original, bevor Sie es in den Einzug legen (andernfalls wird das Gerät beschädigt).
- ◆ Tinte, Kleber oder Korrekturflüssigkeit am Original müssen vor dem Scannen trocken sein.
- ◆ Gebundene, geklebte, eingerissene Originale, Originale, die das Mindestformat unterschreiten, eine Kohlepapierseite haben, leicht verschmieren oder eine glatte,

beschichtete Oberfläche haben, müssen zunächst kopiert werden. Anschließend sollte die Kopie in den Einzug gelegt werden.

- ◆ Aufgerollte oder gewellte Originale müssen geglättet werden.

### Einlegen des Originals

Es können jeweils bis zu 10 A4-Seiten in den Einzug gelegt werden. Die Originale werden automatisch, beginnend mit dem zu unterst liegenden, eingezogen.

- ◆ Wenn Sie mehr Seiten übertragen oder kopieren möchten, als maximal eingelegt werden können, legen Sie die weiteren Seiten vorsichtig in den Originaleinzug ein, kurz bevor die letzte Seite gescannt wird. Versuchen Sie nicht, die Originale gewaltsam einzuführen, da dies einen doppelten Papiereinzug oder Papierstau verursachen kann.
  - ◆ Wenn große oder dicke Originale einzeln eingelegt werden müssen, sollten Sie jedes Original erst einlegen, wenn das vorherige gescannt wird. Legen Sie jedes Original vorsichtig ein, um einen doppelten Papiereinzug zu vermeiden.
- 1 Stellen Sie die Originalführungen auf die Breite Ihres Originals ein.



- 2 Legen Sie das Original mit der bedruckten Seite nach unten und der oberen Kante zuerst vollständig in den Einzug ein. Vergewissern Sie sich, dass das Original von der Walze eingezogen wird.

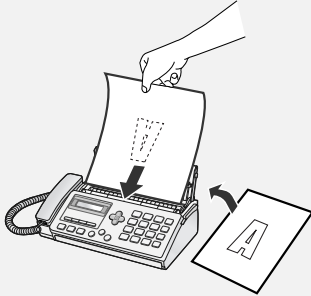

- Anzeige: [SENDEBEREIT].
- 3 Stellen Sie die Auflösung und/oder den Kontrast ein (S. 17) und wählen Sie dann das gewünschte Faxgerät an (S. 18).

## Original aus dem Einzug entfernen

- 1 Drücken Sie **F** und dann **O**. Das Dokument wird ausgegeben.
  - 2 Wenn das Dokument gestaut ist und nicht ausgegeben wird, öffnen Sie die Abdeckung und entfernen Sie das Dokument (siehe *Ein gestautes Dokument entfernen* auf Seite 57).
- **Achtung:** Der Versuch, ein gestautes Original ohne Öffnen der Abdeckung herauszunehmen, kann zu einer Beschädigung des Einzugsmechanismus führen.

## Auflösung und Kontrast

Sie können die Auflösung und den Kontrast vor dem Senden eines Originals einstellen.

- ◆ Die Standardauflösung ist STANDARD. Der Standardkontrast ist AUTO.
- ◆ Ändern Sie diese Einstellungen immer, wenn Sie die Standardeinstellungen nicht verwenden möchten.

**Hinweis:** Auflösungs- und Kontrasteinstellungen sind nur beim Senden eines Originals, nicht beim Empfang wirksam.

## Auflösungseinstellungen

STANDARD	Verwenden Sie STANDARD für normale Originale. Dies ermöglicht die schnellste Übertragung.
FEIN	Verwenden Sie FEIN für Originale, die kleine Buchstaben oder detaillierte Zeichnungen enthalten.
SUPERFEIN	Verwenden Sie SUPERFEIN für Originale, die sehr kleine Buchstaben oder sehr feine Zeichnungen enthalten.
HALBTON	Verwenden Sie HALBTON für Fotografien und Abbildungen. Das Original wird in 64 Graustufen wiedergegeben.

# Eine Faxnachricht senden: Normaler Wählvorgang

## Kontrasteinstellungen

AUTO	Wählen Sie AUTO für normale Originale.
DUNKE	Wählen Sie DUNKE für blasse Originale.

### 1 Legen Sie die Originale ein.

- Auflösung/Kontrast können nur eingestellt werden, wenn ein Original eingelegt ist.

### 2 Drücken Sie einmal oder mehrmals

die Taste , bis die gewünschten Auflösungs- und Kontrasteinstellungen in der Anzeige erscheinen.

- Beim ersten Durchlaufen der Liste wird neben jeder Auflösungseinstellung die Kontrasteinstellung AUTO angezeigt. Beim zweiten Durchlaufen der Liste wird die Kontrasteinstellung DUNKE angezeigt.

**Hinweis:** Um in der Auflösung SUPERFEIN zu senden, muss das Empfangsgerät ebenfalls über diese Auflösung verfügen. Andernfalls schaltet Ihr Gerät automatisch auf die Auflösung FEIN herunter.

## Eine Faxnachricht senden: Normaler Wählvorgang

Beim normalen Wählvorgang nehmen

Sie den Hörer ab (oder drücken ) und wählen die Rufnummer mit den Zifferntasten.

- ◆ Wenn der andere Teilnehmer antwortet, können Sie mit ihm sprechen, bevor Sie das Fax senden.

(Wenn Sie die Taste  gedrückt haben, müssen Sie den Hörer abnehmen, um mit dem anderen Teilnehmer sprechen zu können.)

- ◆ Beim normalen Wählvorgang können Sie mithören und sich vergewissern, dass das Empfangsgerät antwortet.

### 1 Legen Sie die Originale ein.

- Falls Sie es wünschen, können Sie die Auflösung und den Kontrast mit

 einstellen.

### 2 Nehmen Sie den Hörer ab oder

drücken Sie die Taste . Warten Sie auf den Wählsignalton.

### 3 Wählen Sie die Faxnummer des Empfangsgeräts mit den Zifferntasten.

- Bei einer Nebenstellenanlage mit Flash-Funktion drücken Sie , warten Sie, bis Sie eine Amtsleitung erhalten, und wählen Sie dann die Nummer.

### 4 Warten Sie auf die Verbindung. Je nachdem, wie das Empfangsgerät eingestellt ist, hören Sie entweder einen Faxsignalton oder der andere Teilnehmer antwortet.

- Wenn der andere Teilnehmer antwortet, bitten Sie ihn, die Starttaste an seinem Faxgerät zu drücken (wenn Sie  gedrückt haben, nehmen Sie den Hörer ab, um mit dem Teilnehmer zu sprechen). Dadurch wird das Empfangsgerät veranlasst, einen Faxsignalton auszugeben.

**5** Wenn Sie den Faxsignalton hören, drücken Sie die Taste . Legen Sie den Hörer auf.

- Nach der erfolgreichen Übertragung wird ein einzelner Signalton ausgegeben.
- Falls ein Fehler auftritt, gibt das Gerät drei Signaltöne aus.

**Hinweis:** Wenn die Übertragung nicht erfolgreich ausgeführt wurde und in der Anzeige [**ORIGINALSTAU**] erscheint, entnehmen Sie das Original, wie auf Seite 57 beschrieben.

## Nummern speichern

### Fax- und Telefonnummern im Telefonbuch speichern

Sie können Fax- und Telefonnummern im Telefonbuch des Geräts für die Wählautomatik speichern. Es können bis zu 100 Nummern gespeichert werden.

Gehen Sie zum Speichern einer Fax- oder Telefonnummer wie folgt vor.

**1** Drücken Sie , .

**2** Geben Sie den Namen des Ziels bzw. des anderen Teilnehmers ein, indem Sie die Zifferntasten für die einzelnen Buchstaben, wie in der Liste auf Seite 7 gezeigt, drücken. Es können bis zu 20 Zeichen eingegeben werden.

- Um einen links vom Cursor befindlichen Fehler zu löschen,

drücken Sie  am UX-P710

oder  am UX-A760.

**3** Drücken Sie .

**4** Geben Sie die Faxnummer mit den Zifferntasten ein (max. 32 Stellen). (Hinweis: Eine Leerstelle kann nicht eingegeben werden.)

- Drücken Sie , wenn eine Pause zwischen zwei Ziffern erforderlich ist. Die Pause wird als Bindestrich angezeigt. Es können mehrere Pausen nacheinander eingegeben werden.

# Nummern speichern

- Zum Speichern einer externen Rufnummer an einer Nebenstellenanlage mit Flash-Funktion drücken Sie zunächst **R**, dann **F**, um eine Pause einzufügen, und geben dann die Fax- oder Telefonnummer ein. (Beim Wählen der Rufnummer aus der Wählautomatik erhalten Sie dann automatisch eine Amtsleitung, ohne **R** drücken zu müssen.)

- Wenn Sie eine externe Fax-/Telefonnummer an einer Nebenstellenanlage speichern, bei der eine Nummer für die Amtsholung gewählt werden muss, geben Sie die Nummer für die Amtsholung ein, drücken Sie **F** für eine Pause und geben Sie dann die Fax-/Telefonnummer ein. (Beim Wählen der Kurzwahlnummer erhalten Sie dann automatisch eine Amtsleitung, ohne die Vorwahlnummer für eine Amtsleitung eingeben zu müssen.)



5 Drücken Sie  **START**.

6 Drücken Sie  **STOP**, um diese Funktion zu beenden.

## Die TEL # LISTE drucken

Zum Drucken einer Liste der im Telefonbuch gespeicherten Fax- und

Telefonnummern drücken Sie **F**,

,  und dann , um JA auszuwählen.



## Eine Nummer aus dem Telefonbuch einer Zielwahltaste zuweisen

Sie können die von Ihnen am häufigsten gewählten Nummern Zielwahltasten zuweisen. Drei Zielwahltasten stehen zur Verfügung.

- ◆ Wenn eine Nummer einer Zielwahltaste zugewiesen wird, kann sie durch einfaches Drücken der Zielwahltaste gewählt werden.
- ◆ Um eine Nummer einer Zielwahltaste zuzuweisen, muss die Nummer zuerst im Telefonbuch gespeichert werden (Seite 19).

Gehen Sie wie folgt vor, um eine Nummer aus dem Telefonbuch einer Zielwahltaste zuzuweisen.

1 Drücken Sie  und

anschließend  oder , bis die Nummer erscheint, die Sie einer Zielwahltaste zuweisen möchten.

2 Drücken Sie die Zielwahltaste, der Sie die Nummer zuweisen möchten.

Beispiel: 

## Die einer Zielwahltaste zugewiesene Nummer ändern:

Zum Ändern der einer Zielwahltaste zugewiesenen Nummer wiederholen Sie einfach die Schritte oben, um der Zielwahltaste die neue Nummer zuzuweisen. Die neue Nummer ersetzt die alte.

**Eine Zielwahltaste löschen:** Um eine Nummer einer Zielwahltaste zu löschen, drücken Sie die Zielwahltaste solange, bis in der Anzeige **[GELÖSCHT]** erscheint.



## Nummern im Telefonbuch bearbeiten

Gehen Sie wie folgt vor, um im Telefonbuch gespeicherte Nummern zu ändern:

**1** Drücken Sie , dann .

oder , bis die Nummer erscheint, die Sie bearbeiten möchten, und drücken Sie .

**2** Führen Sie die gewünschten Änderungen am Namen durch.

- Wenn Sie den Cursor verschieben möchten, drücken Sie die Taste

oder . Um einen links vom Cursor befindlichen Fehler zu

löschen, drücken Sie am UX-

P710 oder am UX-A760.

Informationen zum Eingeben von Buchstaben finden Sie in der Liste auf Seite 7.

- Falls Sie den Namen nicht ändern möchten, gehen Sie direkt zu Schritt 3.

**3** Drücken Sie .

**4** Führen Sie die gewünschten Änderungen an der Nummer durch.

- Um einen links vom Cursor befindlichen Fehler zu löschen,

drücken Sie am UX-P710

oder am UX-A760.

- Wenn Sie die Nummer nicht ändern möchten, fahren Sie mit Schritt 5 fort.

**5** Drücken Sie .

**6** Drücken Sie , um diese Funktion zu beenden.

## Nummern aus dem Telefonbuch löschen

### Eine einzelne Nummer löschen:

**1** Drücken Sie und

anschließend oder , bis die Nummer erscheint, die Sie löschen möchten.

**2 UX-P710:** Drücken Sie zweimal



**UX-A760:** Drücken Sie zweimal



### Alle Nummern löschen:

**1 UX-P710:** Drücken Sie .

**UX-A760:** Drücken Sie .

**2** Drücken Sie , .

# Eine Faxnachricht senden: Automatischer Wählvorgang

## Eine Faxnachricht senden: Automatischer Wählvorgang

### Ein Fax mit einer Kurzwahlnummer senden

- 1 Legen Sie die Originale ein.  
Falls erforderlich, Auflösung bzw.

Kontrast mit  einstellen.

- 2 Wählen Sie die Faxnummer anhand einer der folgenden Methoden.

- **Zielwahlkastenwahl:** Falls die Nummer einer Zielwahl Taste zugewiesen ist, drücken Sie die entsprechende Taste.

- **Das Telefonbuch verwenden:**

Drücken Sie  und anschließend

 oder , bis der Name oder

die Nummer des anderen Teilnehmers in der Anzeige erscheint (Namen werden in alphabetischer Reihenfolge angezeigt).

Um direkt zu Namen mit einem bestimmten Anfangsbuchstaben zu springen, drücken Sie die entsprechende Zifferntaste einmal oder mehrmals, um den Buchstaben einzugeben (siehe Seite 7).  
Wenn das gewünschte Ziel angezeigt

wird, drücken Sie .

- **Direktwahl über die Zehntastatur:** Drücken Sie die Zifferntasten, um eine vollständige Faxnummer einzugeben (zum Einfügen einer Pause zwischen zwei

Ziffern drücken Sie ). Drücken

Sie abschließend .

- 3 Der Wählvorgang und die Übertragung erfolgen automatisch.

- Um die Übertragung abzubrechen, drücken Sie .
- Nach der erfolgreichen Übertragung wird ein einzelner Signalton ausgegeben.
- Falls ein Fehler auftritt, gibt das Gerät drei Signaltöne aus.

### Wahlwiederholung

Das Gerät speichert die letzten 20 gewählten Nummern. Sie können diese Nummern automatisch erneut wählen.

- 1 Legen Sie die Originale ein.

- Falls Sie es wünschen, können Sie die Auflösung und den Kontrast mit

 einstellen.

- 2 Drücken Sie .

Anzeige: [**<WAHLWDH.>**]

- 3 Drücken Sie bei Bedarf  oder

, bis die gewünschte Nummer in der Anzeige erscheint.



- 4 Drücken Sie . Der Wählvorgang beginnt.

- Stellen Sie sicher, dass die gewünschte Nummer vor dem Drücken von  angezeigt wird, oder die Wahlwiederholung erfolgt nicht (manchmal dauert es ein paar Sekunden, bis die Nummer erscheint).

- **Hinweis:** Falls die Übertragung nicht erfolgreich ausgeführt wurde und in der Anzeige die Meldung **[ORIGINALSTAU]** erscheint, entfernen Sie das Original, wie auf Seite 17 beschrieben.

## Wahlwiederholungsnummern löschen

Eine einzelne Wahlwiederholungsnummer löschen:

- 1 Drücken Sie  und anschließend  oder , bis die Nummer erscheint, die Sie löschen möchten.

- 2 **UX-P710:** Drücken Sie zweimal





**UX-A760:** Drücken Sie zweimal





Alle Wahlwiederholungsnummern löschen:

- 1 **UX-P710:** Drücken Sie .

**UX-A760:** Drücken Sie .

- 2 Drücken Sie , .

## Eine Wahlwiederholungsnummer im Telefonbuch speichern

- 1 Drücken Sie  und anschließend je nach Bedarf  oder , bis die Nummer angezeigt wird, die Sie speichern möchten.

- 2 Drücken Sie .

- 3 Geben Sie einen Namen für die Nummer ein (siehe Seite 7).

- 4 Drücken Sie .

- 5 Die Nummer wird angezeigt. Drücken Sie erneut , um sie zu speichern.

## Automatische Wahlwiederholung

Wenn Sie das Telefonbuch oder eine Zielwahltaste zum Senden einer Faxnachricht verwenden und die Leitung besetzt ist, führt das Gerät automatisch drei Wahlwiederholungsversuche in Intervallen von fünf Minuten aus.

Während dieser Zeit erscheint in der Anzeige **[WAHL WIEDERH.]**, gefolgt von der gewählten Nummer. Solange diese Meldung angezeigt wird, können Sie keine anderen Ziele anwählen.

- ◆ Um die Meldung zu löschen und die automatische Wahlwiederholung zu beenden, drücken Sie .

- ◆ Unter bestimmten Umständen wird die automatische Wahlwiederholung abgebrochen, bevor drei Wahlwiederholungsversuche erfolgt sind.

## Wähltonprüfung

Diese Einstellung legt fest, ob das Gerät die Leitung vor dem automatischen Wählvorgang auf das Vorliegen eines Wähltons überprüft.

Werkseitige Einstellung: NEIN

**Hinweis:** Wenn Sie JA gewählt haben und feststellen, dass das Gerät nicht wählen kann, sollten Sie die Einstellung auf NEIN abändern.

# Telefonanrufe tätigen

- 1 Drücken Sie **F**, **#**, dann **2** und **4**.
- 2 Drücken Sie **1** (JA), um das Gerät die Leitung auf einen Wählton überprüfen zu lassen.  
Drücken Sie **2** (NEIN), wenn das Gerät die Leitung nicht auf einen Wählton prüfen soll.
- 3 Drücken Sie **STOP**, um diese Funktion zu beenden.

## Telefonanrufe tätigen

### Mit der Zehnertastatur wählen

- 1 Nehmen Sie den Hörer des Geräts ab.
- 2 Wählen Sie die Telefonnummer mit den Zifferntasten.

### Mit einer Zielwahltaste wählen

- 1 Nehmen Sie den Hörer des Geräts ab.
- 2 Drücken Sie die der Nummer zugewiesene Zielwahltaste.
  - Sie können auch die Zielwahltaste zuerst drücken (der Lautsprecher wird sich einschalten und der Wählvorgang starten) und dann den Hörer abnehmen.

### Mit dem Telefonbuch wählen

- 1 Drücken Sie **F** und anschließend **F** oder **F**, bis der Name oder die Nummer des anderen Teilnehmers in der Anzeige

erscheint (Namen werden in alphabetischer Reihenfolge angezeigt).

Um direkt zu Namen mit einem bestimmten Anfangsbuchstaben zu springen, drücken Sie die entsprechende Zifferntaste einmal oder mehrmals, um den Buchstaben einzugeben (siehe Seite 7).

- 2 Nehmen Sie den Hörer des Geräts ab.

### Wahlwiederholung

- 1 Drücken Sie **F**.  
Anzeige: [**<WAHLWDH.>**]
- 2 Drücken Sie die Taste **F** oder **F**, bis die gewünschte Nummer in der Anzeige erscheint.
- 3 Nehmen Sie den Hörer des Geräts ab.
  - Stellen Sie sicher, dass die gewünschte Nummer vor dem Abheben des Hörers angezeigt wird, oder die Wahlwiederholung erfolgt nicht (manchmal dauert es ein paar Sekunden, bis die Nummer erscheint).

### Anzeige der Kommunikationsdauer

Während ein Fax empfangen oder gesendet wird und während Sie mit dem Hörer ein Telefongespräch führen, wird in der Anzeige die Zeitdauer angezeigt, welche die Leitung benutzt worden ist. Dies dient als Anhaltspunkt für die Länge eines Telefongesprächs.

## Übertragungsbericht

Dieser Bericht wird automatisch nach dem Senden oder Empfangen einer Faxnachricht ausgedruckt, damit Sie das Ergebnis prüfen können. Das Gerät ist werkseitig so eingestellt, dass der Bericht nur nach dem Auftreten eines Fehlers gedruckt wird.

### Rubriken des Übertragungsberichts

- SENDER/ EMPFÄNGER** Der Name bzw. die Faxnummer des anderen Geräts.
- START** Startzeit.
- DAUER** Gesamtdauer der Übertragung/des Empfangs.
- SEITEN** Anzahl der Seiten.
- ANMERKUNG** Einer der folgenden Vermerke wird unter der Rubrik **ANMERKUNG** gedruckt, um darauf hinzuweisen, dass das Fax erfolgreich war oder, falls nicht, weshalb es fehlgeschlagen ist.
  - OK** - Übertragung/Empfang war erfolgreich.
  - AUSFALL** - Die Übertragung wurde durch einen Stromausfall verhindert.
  - PAP.STAU** - Ein Original- oder Druckpapierstau ist aufgetreten.
  - BESETZT** - Das Fax wurde nicht gesendet, weil die Leitung besetzt war.
  - F-CODE-X** - ("X" steht dabei für eine Zahl.) Ein Kommunikationsfehler ist aufgetreten. Siehe Seite 50.

**ABBRUCH** - Das Fax wurde abgebrochen, weil die Taste



**STOP**

gedrückt wurde, weil sich im Originaleinzu kein Original befand, oder weil das andere Gerät eine Funktion forderte, die auf Ihrem Gerät nicht verfügbar ist.

### Ändern der Druckbedingungen für Übertragungsberichte

Wenn Sie die Druckbedingungen für Übertragungsberichte ändern möchten, führen Sie die nachfolgenden Schritte aus.

Werkseitige Einstellung:  
**FEHLERAUSDRUCK**

**Hinweis:** Ein Übertragungsbericht kann nicht auf Anforderung gedruckt werden.

**1** Drücken Sie **F**, **#**, **ABC 2**, und **9**.

**2** Drücken Sie eine Nummer, um den Zeitpunkt für den Druck der Übertragungsberichte festzulegen:



**1** (EINZELBERICHT): Druck nach jeder Übertragung.



**2** (FEHL./SPEICHER): Nur drucken, wenn ein Fehler auftritt oder der Speicher verwendet wird.



**3** (SENDEBERICHT): Nach jeder Faxübertragung drucken.



**4** (FEHLERAUSDRUCK): Nur beim Auftreten eines Fehlers drucken.



**5** (KEIN AUSDRUCK): Nie drucken.

**3** Drücken Sie **STOP**, um diese Funktion zu beenden.

# 3. Faxnachrichten empfangen

## TEL/FAX-Modus (T/F-Modus)

Um den TEL/FAX-Modus zu wählen,



drücken Sie  (ohne ein Original in den Einzug zu legen), bis [T/F] in der Anzeige erscheint.

Wenn der Empfangsmodus auf TEL/ FAX eingestellt ist, beantwortet das Gerät automatisch alle Anrufe nach 2 Ruftönen (die Zahl der Ruftöne kann durch Änderung der Einstellung Anzahl der Rufe auf Seite 27 geändert werden). Nachdem das Gerät den Anruf entgegengenommen hat, überwacht es noch ca. fünf Sekunden lang die Leitung, um festzustellen, ob ein Faxton gesendet wird.

- ◆ Wenn Ihr Gerät einen Faxsignalton erkennt (d. h., es handelt sich um den Empfang einer per Wählautomatik gesendeten Faxnachricht), beginnt es automatisch mit dem Faxempfang.
- ◆ Erkennt Ihr Faxgerät keinen Faxsignalton (d.h., bei dem Anruf handelt es sich um ein Telefongespräch oder um eine manuell gewählte Faxübertragung), ertönt 15 Sekunden lang ein besonderes Klingelzeichen (das sogenannte "Pseudoklingeln"), das Sie auffordert, den Hörer des Geräts abzunehmen. Wenn Sie innerhalb dieser Zeit nicht antworten, sendet Ihr Gerät einen Faxsignalton an das andere Faxgerät, um dem anderen Teilnehmer ggf. das manuelle Senden einer Faxnachricht zu ermöglichen.

**Hinweis:** Das spezielle Rufsignal ertönt nur am Gerät. Ein anderes an dieselbe Leitung angeschlossenes Telefon läutet nach der Anrufannahme durch das Gerät nicht.





## Stiller Faxempfang

Wenn Sie möchten, dass das Gerät Faxnachrichten still empfängt und Telefonanrufe nur per Pseudoklingeln (kein normales Klingeln) signalisiert, stellen Sie den Empfangsmodus TEL/ FAX ein und schalten Sie den Rufton wie auf Seite 14 erläutert ab.

## Rufdauer des Pseudoklingelns

Auf Wunsch können Sie die Rufdauer des Pseudoklingelns im Tel/Fax-Modus ändern.

Werkseitige Einstellung: 15 Sekunden

**1** Drücken Sie , , dann  und .

**2** Drücken Sie eine Zahl, um die gewünschte Dauer zu wählen:

 15 Sekunden

 30 Sekunden

 60 Sekunden

 120 Sekunden

**3** Drücken Sie , um diese Funktion zu beenden.

## FAX-Modus

Um den Modus FAX zu wählen,

drücken Sie  (ohne ein Original in den Einzug zu legen), bis [FAX] in der Anzeige erscheint.







Im FAX-Modus nimmt das Gerät automatisch alle Anrufe nach zwei Rufzeichen entgegen und empfängt eingehende Faxnachrichten.

- ◆ Wenn Sie den Hörer eines an dieselbe Leitung angeschlossenen Telefons abnehmen, bevor das Gerät antwortet, können Sie mit dem anderen Teilnehmer sprechen und ein Fax empfangen, wie unter *TEL-Modus* auf Seite 27 beschrieben.

### Einstellung Anzahl der Rufe

Gehen Sie zum Ändern der Anzahl der Rufe, nach denen das Gerät Anrufe im TEL/FAX-Modus und FAX-Modus beantwortet, wie nachfolgend beschrieben vor. Es kann eine beliebige Zahl zwischen 2 und 5 ausgewählt werden.

Werkseitige Einstellung: 2 Rufe

- 1 Drücken Sie , , dann  und .
- 2 Geben Sie die gewünschte Anzahl von Rufen ein (es kann eine beliebige Zahl von 2 bis 5 gewählt werden).  
Beispiel:  (4 Rufzeichen)
- 3 Drücken Sie , um diese Funktion zu beenden.

## TEL-Modus



Um den Modus TEL zu wählen,

drücken Sie  (ohne ein Dokument in den Einzug zu legen), bis [TEL] in der Anzeige erscheint.

Im Modus TEL müssen Sie alle Anrufe (auch Faxübertragungen) durch Abheben des Hörers am Gerät oder eines an dieselbe Leitung angeschlossenen Nebenstellentelefon beantwortet.



**Wichtiger Hinweis:** Falls ein Original im Einzug des Faxgeräts liegt, müssen Sie es vor dem Ausführen einer der folgenden Vorgänge herausnehmen.

### Durch Abnehmen des Hörers vom Gerät antworten

- 1 Wenn das Gerät läutet, nehmen Sie den Hörer ab.
- 2 Wenn Sie einen Faxsignalton hören, warten Sie, bis [EMPfangEN] in der Anzeige erscheint, und legen dann den Hörer auf.
  - Wenn [EMPfangEN] nicht angezeigt wird, drücken Sie  , um den Empfang zu starten. (Dies ist erforderlich, wenn Sie die Einstellung Faxempfangssignal auf NEIN gesetzt haben (Seite 29).)
- 3 Wenn der andere Teilnehmer zuerst mit Ihnen spricht und dann ein Fax senden möchte, drücken Sie nach dem Gespräch die Taste  . (Drücken Sie die Taste, bevor der Sender an seinem Gerät die Starttaste drückt.)
  - Wenn [EMPfangEN] angezeigt wird, legen Sie den Hörer auf.

## Einen Anruf mit einem an dieselbe Leitung angeschlossenen Telefon beantworten

**Hinweis:** Um eine korrekte Funktion dieser Option zu gewährleisten, muss für die Einstellung Fax-Fernempfang JA gewählt sein (siehe Seite 28).

- 1 Nehmen Sie den Anruf an, wenn es läutet.
  - 2 Wenn Sie einen leisen Faxsignalton hören, warten Sie, bis Ihr Faxgerät antwortet (das Telefon verstummt). Legen Sie dann auf.
  - 3 Wenn das Faxgerät nicht antwortet oder der andere Teilnehmer zunächst mit Ihnen spricht und dann ein Fax senden möchte, drücken Sie am Telefon (nur bei einem Tonwahltelefon) einmal die Taste  und zweimal die Taste . Dies signalisiert dem Faxgerät, mit dem Empfang zu beginnen. Legen Sie sie auf.  
(Sie können den Faxempfang auch starten, indem Sie das Telefon ohne aufzulegen ablegen, zum Gerät gehen und auf  drücken.)
- Schritt 3 ist erforderlich, wenn Sie die Einstellung Faxempfangssignal auf NEIN gesetzt haben (Seite 29).



## Ein Gespräch halten

Wenn Sie den anderen Teilnehmer während eines Telefongesprächs halten







möchten, drücken Sie . Der andere kann Sie dann nicht mehr hören. Sie können den Hörer auflegen, ohne die Verbindung zu trennen. Wenn Sie wieder mit dem anderen Teilnehmer sprechen möchten, heben Sie den Hörer ab. Wenn Sie den Hörer nicht aufgelegt haben, drücken Sie erneut die

Taste , um das Gespräch fortzusetzen.

## Einstellung Fax-Fernempfang

Wenn Sie sicherstellen möchten, dass das Gerät jederzeit mit dem Faxempfang beginnen kann, wenn Sie am Nebenstellentelefon , ,  drücken, wählen Sie für diese Funktion JA (so schaltet das Gerät nicht in den Ruhemodus).

Werkseitige Einstellung: NEIN

- 1 Drücken Sie , , dann  und .
- 2 Drücken Sie  (JA), um den Fax-Fernempfang zu aktivieren.  
Drücken Sie  (NEIN), um den Fax-Fernempfang abzuschalten (Deaktivieren des Ruhemodus).
- 3 Drücken Sie  <sup>STOP</sup>, um diese Funktion zu beenden.



## Einstellung Fax-Fernbedienungsnummer

Auf Wunsch können Sie eine andere Nummer als **5** eingeben, um den Faxempfang von einem Nebenstellentelefon aus zu aktivieren. Sie können eine Zahl zwischen **0** und **9** wählen.

Werkseitige Einstellung: 5

- 1 Drücken Sie **F**, **#**, dann **2** und **7**.
- 2 Geben Sie die gewünschte Zahl ein (eine beliebige Zahl zwischen **0** und **9**).
- 3 Drücken Sie **STOP**, um diese Funktion zu beenden.

## Einstellung Faxempfangssignal

Das Gerät beginnt automatisch mit dem Empfang, wenn Sie nach dem Abheben des Hörers am Gerät oder einem an dieselbe Leitung angeschlossenen Nebenstellentelefon einen leisen Faxsignalton hören. Wenn Sie den automatischen Empfang lieber deaktivieren möchten, gehen Sie wie folgt vor.

Werkseitige Einstellung: JA

- 1 Drücken Sie **F**, **#**, dann **2** und **2**.
- 2 Drücken Sie **1** (JA), um den automatischen Empfang zu aktivieren.  
Drücken Sie **2** (NEIN), um den automatischen Empfang abzuschalten.
- 3 Drücken Sie **STOP**, um diese Funktion zu beenden.

## Einstellung Empfangsverhältnis

**Hinweis:** Diese Einstellung gilt für alle Empfangsmodi.

Das Gerät ist werkseitig so eingestellt, dass es die Größe empfangener Faxnachrichten automatisch an das Format des zum Drucken verwendeten Papiers anpasst. Dadurch wird gewährleistet, dass keine Daten an den Rändern des Originals verloren gehen. Wenn Sie es wünschen, können Sie diese Funktion ausschalten. Dann werden alle empfangenen Originale im Originalformat gedruckt.

- ◆ Wenn ein Dokument für das Druckpapier zu lang ist, wird der überstehende Teil auf einer zweiten Seite ausgedruckt. In diesem Fall kann der Schnittpunkt in der Mitte einer Zeile liegen.
- ◆ Automatische Verkleinerung ist bisweilen nicht möglich, wenn das empfangene Dokument zu lang ist, zu viele feine Grafiken enthält oder mit zu hoher Auflösung übertragen wurde. In diesem Fall wird der überstehende Teil des Dokumentes auf einer zweiten Seite ausgedruckt.

Werkseitige Einstellung: AUTOM.

- 1 Drücken Sie **F**, **#**, dann **2** und **3**.
- 2 Drücken Sie **1** (AUTOM.), um empfangene Faxnachrichten automatisch verkleinern zu lassen.  
Drücken Sie **2** (100%), um empfangene Faxnachrichten in der Originalgröße ausdrucken zu lassen.
- 3 Drücken Sie **STOP**, um diese Funktion zu beenden.

## AB-Modus (UX-A760)

Wenn am UX-A760 der AB-Modus () ausgewählt wird, um den Anrufbeantworter zu aktivieren, werden Faxnachrichten automatisch empfangen. Für weitere Informationen siehe Kapitel 4.

### Nur UX-P710: Das Gerät mit einem vorhandenen Anrufbeantworter verwenden

Wenn Sie einen an dieselbe Leitung wie das Gerät angeschlossenen Anrufbeantworter haben (ins Telefon integriert oder ein separates Gerät) und Sie in Ihrer Abwesenheit sowohl Faxnachrichten als auch Sprachmitteilungen erhalten möchten, gehen Sie wie folgt vor.

- 1 Stellen Sie sicher, dass für die Einstellung Faxempfangssignal des Geräts JA ausgewählt ist (Seite 29). (So kann das Gerät automatisch mit dem Faxempfang beginnen, wenn es einen Faxsignalton erkennt, nachdem der Anrufbeantworter den Anruf angenommen hat.)
- 2 Stellen Sie sicher, dass der Ansagetext auf Ihrem Anrufbeantworter nicht länger als 20 Sekunden ist, und halten Sie eine Pause von ein paar Sekunden zu Beginn der Ansage ein. (So kann das Gerät Faxsignalöne problemlos erkennen, wenn ein Fax gesendet wird.)
- 3 Stellen Sie sicher, dass Sie das Gerät in den TEL-Modus schalten, wenn Sie das Haus verlassen (drücken Sie , bis in der Anzeige TEL erscheint). (Das Gerät sollte dann keine Anrufe automatisch beantworten; nur der Anrufbeantworter sollte antworten.)

## Empfang in den Speicher

Das Gerät ist so eingestellt, dass es Faxnachrichten zunächst in den Speicher empfängt und sie dann automatisch ausdruckt.

Dies ermöglicht den Empfang, selbst wenn kein Papier im Papierfach ist oder wenn ein Problem auftritt, welches das Drucken verhindert (wie beispielsweise Fehlen von Druckfolie oder Papierstau). Empfangene Faxnachrichten werden so lange gespeichert, bis Papier nachgelegt oder das Druckproblem behoben wurde. Drücken Sie nach dem Einlegen des Papiers bzw. der

Störungsbehebung ( **START**), um die Faxnachrichten auszudrucken.







- ◆ Wenn sich kein Papier im Fach befindet und ein Fax in den Speicher empfangen wurde, wird **[PAPIER NACHLEGEN]/[DRÜCKE START]** angezeigt. Ist eine Druckstörung aufgetreten, erscheint eine Meldung in der Anzeige, die auf das Problem hinweist.
- ◆ Empfangene Faxnachrichten werden automatisch aus dem Speicher gelöscht, nachdem Sie ausgedruckt wurden.
- ◆ Wenn der Speicher voll ist, ist kein Faxempfang mehr möglich (Informationen dazu, wie viele Seiten gespeichert werden können, finden Sie unter "Speicherkapazität" auf Seite 2).
- ◆ Bei Empfang einer Halbton-Faxnachricht kann der Speicher vor Empfangsende voll werden (**[SPEICHER VOLL]** wird angezeigt). Ändern Sie in diesem Fall die Faxempfangseinstellung auf "PAPIER" (siehe Seite 31) und bitten Sie den Absender, die Nachricht erneut zu senden.

## Faxempfangseinstellung

Wenn Sie es vorziehen, dass Faxnachrichten nicht in den Speicher empfangen werden, gehen Sie wie folgt vor, um die Faxempfangseinstellungen auf "PAPIER" zu ändern.

- ◆ Wenn "PAPIER" ausgewählt wird, sicherstellen, dass im Papierfach Papier liegt.

Werkseitige Einstellung: SPEICHER





- 1 Drücken Sie , , dann  und .
- 2 Drücken Sie  (SPEICHER), um Faxnachrichten in den Speicher zu empfangen, bevor Sie ausgedruckt werden.  
Drücken Sie , um empfangene Faxnachrichten auszudrucken, ohne sie zuvor zu speichern.
- 3 Drücken Sie  <sup>STOP</sup>, um diese Funktion zu beenden.

## Empfangene Faxnachrichten aus dem Speicher löschen

Wenn empfangene Faxnachrichten aufgrund eines Druckproblems gespeichert werden, können Sie die Faxnachrichten aus dem Speicher löschen, ohne Sie auszudrucken.

**Achtung:** Wenn Sie diese Schritte ausführen, gehen die Faxnachrichten verloren.

Alle nicht gedruckten Übertragungsberichte (sowohl Versand- als auch Empfangsberichte) werden ebenfalls gelöscht.

- 1 **UX-P710:** Drücken Sie .  
**UX-A760:** Drücken Sie .
- 2 Drücken Sie , .

## Überprüfen, wie viel Speicherplatz gegenwärtig belegt ist

Zum Überprüfen, welcher Prozentsatz des Speichers derzeit belegt ist,

drücken Sie , . In der Anzeige erscheint kurz der Prozentsatz.

## 4. Anrufbeantworter (nur UX-A760)

### Einen Ansagetext aufzeichnen



Der integrierte Anrufbeantworter ermöglicht es Ihnen, während Ihrer Abwesenheit Sprachmitteilungen und Faxnachrichten zu empfangen.

- ◆ Der Anrufbeantworter steht nur am UX-A760 zur Verfügung.
- ◆ Wenn sich keine Faxnachrichten im Speicher befinden können maximal 15 Minuten Sprachmitteilungen jeder Art oder maximal 30 Nachrichten insgesamt aufgezeichnet werden.

Um den Anrufbeantworter benutzen zu können, müssen Sie zunächst einen Ansagetext aufzeichnen. Dieser wird abgespielt, nachdem das Gerät einen Anruf entgegengenommen hat. Mit diesem Text wird der Anrufer informiert, dass er eine Nachricht hinterlassen oder ein Fax senden kann.



#### Beispiel:

„Guten Tag. Hier ist \_\_\_\_\_ (Ihr Name). Leider können wir Ihren Anruf im Augenblick nicht persönlich entgegennehmen. Bitte hinterlassen Sie eine Nachricht nach dem Signalton oder drücken Sie zum Senden einer Faxnachricht die Starttaste Ihres Faxgeräts. Vielen Dank für Ihren Anruf.“

- 1 Drücken Sie  .
- 2 Nehmen Sie den Hörer ab.
- 3 Drücken Sie die Taste  und sprechen Sie einen Ansagetext in den Hörer.
  - Der Ansagetext darf nicht länger als 60 Sekunden sein. Während der Text aufgezeichnet wird, erscheint in der Anzeige die verbleibende Zeit.
- 4 Nachdem Sie den Text aufgesprochen haben, legen Sie den Hörer auf oder drücken Sie die Taste  .

### Den Ansagetext überprüfen

Zum Abhören des Ansagetextes drücken



Sie  und anschließend  .

- ◆ Der Ansagetext kann nicht gelöscht werden. Wenn Sie den Ansagetext ändern möchten, müssen Sie den oben beschriebenen Ablauf wiederholen.

### Benutzung des Anrufbeantworters

#### Den Anrufbeantworter einschalten

Wenn Sie den Anrufbeantworter einschalten möchten, damit Anrufer eine Nachricht hinterlassen können,

drücken Sie  , bis  in der Anzeige zu sehen ist ( zeigt an, dass der AB-Modus ausgewählt ist).

- ◆ Wenn kein Ansagetext aufgezeichnet ist, kann der Empfangsmodus AB nicht gewählt werden.

Wenn der AB-Modus ausgewählt ist, beantwortet das Gerät automatisch alle Anrufe nach 2 Rufzeichen, wenn mindestens eine Nachricht eingegangen ist, oder nach 4 Rufzeichen, wenn keine Nachricht empfangen wurde (siehe Gebührensparfunktion auf Seite 36). Danach spielt es Ihren Ansagetext ab.

Nachdem der Ansagetext abgespielt wurde, kann der Anrufer eine Nachricht hinterlassen. Wenn das Gerät erkennt, dass ein Faxgerät einen Faxsignalton sendet, wird automatisch der Faxempfang gestartet.

## Nachrichten anhören

- 1 Drücken Sie .
- 2 Die Nachrichten werden abgespielt. Während des Abspielens der Nachrichten können Sie Folgendes tun:

- **Nachricht wiederholen:** Um eine Nachricht nochmals abzuspielen oder zu einer vorigen Nachricht

zurückzukehren, drücken Sie  (drücken Sie die Taste gegebenenfalls mehrfach).

- **Überspringen:** Drücken Sie , um zur nächsten Nachricht zu springen.





- **Ändern der Abspielgeschwindigkeit:** Drücken Sie einmal oder öfter , um die Abspielgeschwindigkeit von [SCHNELL] > [LANGS.] > Normal zu ändern.

- **Anhalten:** Zum Anhalten der Wiedergabe drücken Sie .

**Hinweis:** Die Wiedergabe wird unterbrochen, wenn Sie einen Anruf erhalten oder den Hörer abnehmen.

## Die Nachrichtenliste ausdrucken

Um eine Liste auszudrucken, auf der das Datum und die Uhrzeit jeder empfangenen Nachricht verzeichnet ist, gehen Sie wie nachfolgend beschrieben vor.

- 1 Drücken Sie , , .
- 2 Drücken Sie , um JA auszuwählen.

## Löschen von aufgezeichneten Nachrichten

**Löschen einer einzelnen Nachricht:** Während die Nachricht abgespielt

wird, drücken Sie zweimal .

**Alle Nachrichten löschen:**

Drücken Sie während der Datums- und

Uhrzeitanzeige , , .

## Mitteilungen aufzeichnen

Sie können Memos für sich selbst und für andere Benutzer des Geräts aufzeichnen. Die Memos werden zugleich mit den anderen aufgezeichneten Nachrichten

abgespielt, wenn Sie  drücken.

- 1 Heben Sie den Hörer ab.

- 2 Drücken Sie  und sprechen Sie in den Hörer.

- 3 Nachdem Sie den Text aufgesprochen haben, legen Sie den Hörer auf oder drücken Sie die

Taste .

## Telefongespräche aufzeichnen (Gespräch aufzeichnen)

Wenn Sie ein Telefongespräch aufnehmen möchten, drücken Sie zum

Starten der Aufzeichnung .

Drücken Sie zum Beenden der

Aufzeichnung  (wenn Sie auflegen, stoppt die Aufzeichnung automatisch). Das Gespräch wird

abgespielt, wenn Sie  drücken.

# Einstellungen des Anrufbeantworters

## Einstellungen des Anrufbeantworters

### Selektive Anrufannahme

Immer wenn ein Anrufer anruft und eine Nachricht am Anrufbeantworter hinterlässt, können Sie die Stimme des Anrufers laut schalten lassen.

- ◆ Während der Anrufer spricht, können Sie den Hörer abnehmen, um den Anruf entgegenzunehmen. Dies ermöglicht Ihnen, eingehende Anrufe zu sichten und nur jene Anrufe anzunehmen, die Sie direkt entgegennehmen möchten.

Werkseitige Einstellung: JA

- 1 Drücken Sie **F**, **#**, dann **1** und **1**.
- 2 Drücken Sie **1** (JA), um die Anruferlautschaltung einzuschalten.  
Drücken Sie **2** (NEIN), um die Anruferlautschaltung auszuschalten.
- 3 Drücken Sie **STOP**, um diese Funktion zu beenden.

### Maximal zulässige Aufzeichnungszeit

Der Anrufbeantworter ist anfänglich so eingestellt, dass jeder Anrufer eine Nachricht von höchstens 4 Minuten Länge hinterlassen kann. Auf Wunsch können Sie diese Einstellung auf 15, 30 oder 60 Sekunden ändern.

- 1 Drücken Sie **F**, **#**, dann **1** und **2**.

- 2 Drücken Sie eine Zahl, um die Aufzeichnungszeit zu wählen:

- 1** 15 Sekunden
- 2** 30 Sekunden
- 3** 60 Sekunden
- 4** 4 Minuten

- 3 Drücken Sie **STOP**, um diese Funktion zu beenden.

### Nur-Ansage-Modus

Aktivieren Sie diese Funktion, wenn Ihr Ansagetext abgespielt werden soll, die Anrufer aber keine Nachricht hinterlassen können sollen. (Das Gerät empfängt per Wählautomatik gesendete Faxmitteilungen.)

Werkseitige Einstellung: NEIN

- 1 Drücken Sie **F**, **#**, dann **1** und **6**.
- 2 Drücken Sie **1** (JA), um den Nur-Ansage-Modus einzuschalten.  
Drücken Sie **2** (NEIN), um den Nur-Ansage-Modus auszuschalten.
- 3 Drücken Sie **STOP**, um diese Funktion zu beenden.



## Durchgangsfunktion

Mit dieser Funktion können ausgewählte Anrufer über ein Tastentelefon am Ansagetext des Anrufbeantworters vorbei telefonieren und das Gerät veranlassen, ein spezielles Rufsignal auszugeben, das Ihnen mitteilt, dass Sie von einem ausgewählten Teilnehmer angerufen werden. Dies ist nützlich, wenn Sie sich in der Nähe des Geräts aufhalten und nur mit bestimmten Anrufern sprechen möchten, während der Anrufbeantworter alle anderen Gespräche annimmt.

### Programmieren des Durchgangscodes



Um am Anrufbeantworter vorbei zu telefonieren, müssen Ihre Anrufer einen 3-stelligen Durchgangscode an ihrem Telefon eingeben. Dieser Code ist werkseitig auf "009" eingestellt. Gehen Sie wie nachfolgend beschrieben vor, wenn Sie diesen Code ändern möchten.

**Wichtig!** Stellen Sie sicher, dass sich die Nummer des Durchgangscodes vom Fernabfragecode (Seite 36) unterscheidet.

- 1 Drücken Sie **F**, **#**, dann **1** und **5**.
- 2 Geben Sie den gewünschten 3-stelligen Code ein.
- 3 Drücken Sie  **START**.
- 4 Drücken Sie  **STOP**, um diese Funktion zu beenden.

## Am Anrufbeantworter vorbei telefonieren

Damit Ihre Anrufer am Anrufbeantworter vorbei telefonieren können, sollten sie die folgenden Schritte beachten.

- 1 Der Anrufer ruft Ihr Gerät von einem Tonwahltelefon aus an. Wenn der Ansagetext beginnt, muss der Anrufer an seinem Telefon  drücken.
  - Es ertönt ein kurzer Signalton und die Ansage des Anrufbeantworters stoppt.
- 2 Der Anrufer gibt den Durchgangscode ein und drückt dann .
  - Bei Eingabe eines unkorrekten Codes ertönen vier Signaltöne. Innerhalb von 10 Sekunden muss der korrekte Code erneut eingegeben werden, andernfalls wird die Leitung getrennt.
- 3 Von Ihrem Gerät ertönt ein spezieller Rufton. Nehmen Sie den Hörer ab, um den Anruf entgegenzunehmen.
  - Wenn Sie nicht innerhalb von 30 Sekunden antworten, wird der Ansagetext erneut abgespielt und der Anrufer kann eine Nachricht hinterlassen.

## Fernbedienung

Wenn Sie unterwegs sind, können Sie das Gerät von einem beliebigen Tastentelefon aus anrufen und Ihre Nachrichten mithilfe von Fernbedienungsbefehlen abhören.

### Fernabfragecode

Um Ihre Nachrichten von einem fremden Telefon aus abhören zu können, müssen Sie einen 3-stelligen Fernabfragecode eingeben. Der Fernabfragecode ist werkseitig auf "001" eingestellt. Wenn Sie eine andere Codenummer eingeben möchten, gehen Sie wie folgt vor:

- 1 Drücken Sie **F**, **#**, dann **1** und **4**.
- 2 Geben Sie den gewünschten 3-stelligen Code ein.
- 3 Drücken Sie **START**.
- 4 Drücken Sie **STOP**, um diese Funktion zu beenden.

### Gebührensparfunktion

Wenn Sie das Gerät anrufen, um Ihre Nachrichten anzuhören, antwortet es nach zwei Ruftönen, wenn es mindestens eine Nachricht empfangen hat, oder nach vier Ruftönen, wenn es keine Nachrichten empfangen hat.

Dadurch können Sie, insbesondere bei Fernverbindungen, Telefongebühren sparen. Wenn das Gerät nach dem zweiten Ruftönen nicht antwortet, können Sie auflegen, bevor es antwortet, und sich die Anruferkosten sparen.

Wenn Sie die Gebührensparfunktion nicht verwenden möchten, können Sie sie wie folgt ausschalten. In diesem Fall antwortet das Gerät nach der mit der Einstellung Anzahl der Rufe festgelegten Anzahl von Ruftönen (siehe Seite 27).

Werkseitige Einstellung: JA













- 1 Drücken Sie **F**, **#**, dann **1** und **3**.
- 2 Drücken Sie **1** (JA), um die Gebührensparfunktion einzuschalten.  
Drücken Sie **2** (NEIN), um die Gebührensparfunktion auszuschalten.
- 3 Drücken Sie **STOP**, um diese Funktion zu beenden.

### Anhören aufgezeichneter Nachrichten







- 1 Rufen Sie das Gerät von einem Tastentelefon aus an. Wenn der Ansagetext abgespielt wird, drücken Sie **#** am Telefon.
  - Es ertönt ein kurzer Signalton und die Ansage wird gestoppt.
  - Befindet sich das Gerät im FAX-Modus, drücken Sie **#**, sofort nachdem das Gerät antwortet (bevor Sie den Faxsignalton hören).

**Hinweis:** Wenn der Speicher des Geräts voll ist, beantwortet das Gerät Anrufe nach 11 Ruftönen und der Ansagetext wird nicht abgespielt. Beginnen Sie in diesem Fall bei Schritt 2.



- 2** Geben Sie Ihre Fernabfrage-Codenummer ein und drücken Sie dann .
- Sie hören entweder eine Reihe von Signaltönen, deren Zahl der Zahl der aufgezeichneten Nachrichten entspricht, oder einen langen Signalton, wenn vier oder mehr Nachrichten empfangen wurden. Das Gerät spielt anschließend die Nachrichten ab. Am Ende der Aufzeichnung ertönt ein langer Signalton.
  - Wenn keine Nachrichten empfangen wurden, hören Sie einen kurzen Signalton. Sie können entweder auflegen oder einen weiteren der im folgenden Abschnitt beschriebenen Fernbedienungsvorgänge ausführen.
- 3** Während des Abspielens der Nachrichten können Sie Folgendes tun:
- **Nachricht wiederholen:** Drücken Sie , .
  - **Vorwärts springen:** Drücken Sie , .
  - **Wiedergabe anhalten:** Drücken Sie , . Nach dem Anhalten der Wiedergabe können Sie einen der im folgenden Abschnitt beschriebenen Fernbedienungsbefehle eingeben.
  - **Nur neue Nachrichten abspielen:** Stoppen Sie zuerst mit ,  die Wiedergabe und drücken Sie dann , .
  - **Löschen:** Zum Löschen der Nachricht, die Sie momentan abhören, drücken Sie , .

- 4** Nachdem Sie alle Nachrichten abgehört haben, können Sie Folgendes tun:

- **Alle Nachrichten löschen:** Drücken Sie , , .
- **Wiedergabe wiederholen:** Drücken Sie , .
- **Weitere Funktionen ausführen:** Sie können einen der im folgenden Abschnitt beschriebenen Fernbedienungsbefehle eingeben.
- **Auflegen:** Drücken Sie vor dem Auflegen zweimal , wenn das Gerät sofort wieder normal arbeiten soll (manchmal nimmt das Gerät für eine oder zwei Minuten nach dem Auflegen keine neuen Anrufe entgegen, wenn Sie nicht zweimal  drücken).

#### Hinweis:

- ◆ Wenn Sie einen falschen Befehl eingeben oder beim Eingeben des Befehls zu lange brauchen, hören Sie 4 Signaltöne. Geben Sie den richtigen Befehl erneut ein.
- ◆ Wenn Sie vor der Eingabe eines Befehls länger als 10 Sekunden warten oder Ihre Fernabfrage-Codenummer zweimal hintereinander falsch eingeben, wird die Leitung getrennt.

# Fernbedienung

## Weitere Fernbedienungsbefehle

Nach dem Abhören Ihrer Nachrichten können Sie einen der folgenden Befehle eingeben.

**Hinweis:** Die folgenden Befehle können während des Abspielens der Nachrichten nicht eingegeben werden. Wenn Sie nicht warten möchten, bis die Wiedergabe beendet ist, um einen Befehl einzugeben, müssen Sie die Wiedergabe zuerst durch Drücken von **0**, **#** unterbrechen und dann den Befehl eingeben.

### Ändern des Empfangsmodus

◆ **AB-Modus:** **8**, **1**, **#**

◆ **FAX-Modus:** **8**, **2**, **#**

◆ **TEL-Modus:** **8**, **3**, **#**

**Achtung:** Wenn Sie den TEL-Modus wählen, können Sie keine weiteren Fernbedienungsbefehle eingeben.

◆ **Modus TEL/FAX:** **8**, **4**, **#**

### Aufzeichnen einer neuen Ansage

**1** Drücken Sie **4**, **#**.

**2** Ertönt ein kurzer Signalton, sprechen Sie über das Telefon eine neue Ansage auf.

- Die Ansage kann bis zu 60 Sekunden lang sein. Nach 60 Sekunden ertönt ein Signalton und der neue Ansagetext wird abgespielt. Um die Aufzeichnung vor Ablauf von 60 Sekunden zu beenden, drücken Sie **0**, **#**.

## Aufzeichnen eines "Memos" (S. 33)

**1** Drücken Sie **\***, **#**.

**2** Wenn Sie einen kurzen Signalton hören, sprechen Sie in das Telefon, um die Mitteilung aufzuzeichnen.

**3** Drücken Sie anschließend die Taste **0**, **#**.

## Nur-Ansage-Modus (S. 34)

### Aktivieren des Nur-Ansage-Modus:

Drücken Sie **1**, **1**, **#**.

### Deaktivieren des Nur-Ansage-Modus:

Drücken Sie **1**, **2**, **#**.

## 5. Kopieren

Das Gerät kann auch als Kopierer verwendet werden. Gehen Sie wie folgt vor, um eine Kopie zu erstellen.

- 1 Legen Sie die Originale ein.  
(Maximal 10 Seiten im Format A4.)
- Die Standardauflösung beim Kopieren ist FEIN. Zum Ändern der Auflösungs- oder Kontrasteinstellung

drücken Sie  .

(Hinweis: Wenn die STANDARD-Auflösung gewählt wird, erfolgt der Kopiervorgang mit der Auflösung FEIN.)

- 2 Wenn Sie bereit sind, den Kopiervorgang zu starten, drücken

Sie die Taste  KOPIE/  
HILFE

## 6. Rufnummernerkennung CLIP (Serviceabonnement erforderlich)

### Rufnummernerkennung aktivieren

**Wichtiger Hinweis:** Zur Verwendung dieser Funktion müssen Sie bei Ihrer Telefongesellschaft einen Rufnummernerkennungsdienst abonnieren. Das Gerät ist möglicherweise mit bestimmten Rufnummernerkennungsdiensten nicht kompatibel.

Wenn Sie einen Rufnummernerkennungsdienst abonnieren, kann das Gerät beim Erhalt eines Anrufs den Namen und die Rufnummer des Anrufers anzeigen. Gehen Sie zum Aktivieren dieser Funktion wie folgt vor.

**1** Drücken Sie **F**, **#** und dann **4**.

**2** Drücken Sie **1** (JA), um die Rufnummernerkennung zu aktivieren.  
(Zum Deaktivieren der Rufnummernerkennung drücken

Sie die Taste **2** (NEIN).)

**3** Drücken Sie **STOP**, um diese Funktion zu beenden.

**Hinweis:** Bestimmte Rufnummernerkennungsdienste geben möglicherweise keinen Aufschluss über den Namen des Anrufers. In diesem Fall wird bei einem eingehenden Anruf lediglich die Rufnummer angezeigt.

### Meldungen in der Anzeige

Wenn keine Anruferinformationen verfügbar sind, wird eine der folgenden Meldungen angezeigt, während das Gerät läutet.

**KEIN CLIP-SERV.** Es wurden keine Anruferinformationen empfangen. Vergewissern Sie sich, dass der Dienst aktiviert worden ist.

**CLIP-FEHLER** Der Empfang der Anruferinformationen wurde durch Leitungsstörungen verhindert.

**KEIN CLIP-SVC.** Der Anruf stammt entweder aus einem Bereich, in dem kein Rufnummernerkennungsdienst verfügbar ist, oder der Dienst ist nicht mit Ihrem Dienst kompatibel.

**UNBEKANNT** Die Anruferinformationen wurden auf Wunsch des Anrufers nicht bereitgestellt.

### CLIP-Liste

Das Gerät speichert die 20 zuletzt empfangenen Telefon- und Faxanrufe in einer Liste (der CLIP-Liste). Sie können sich diese Liste anzeigen lassen und eine Nummer in der Liste automatisch wählen.

- ◆ Die Liste ist nur verfügbar, wenn Sie einen Rufnummernerkennungsdienst abonniert und die Rufnummernerkennungsfunktion eingeschaltet haben.
- ◆ Nach dem Empfang von 20 Anrufen wird der jeweils älteste Listeneintrag durch jeden neuen Anruf ersetzt.

**1** Drücken Sie die Taste  zweimal.  
Anzeige: [**<ANRUFE BETR.>**]

**2** Drücken Sie  oder , um durch die Liste zu blättern.

- Drücken Sie , um die Anzeige der Liste zu beenden.

**3** Blättern Sie zum Wählen einer Nummer solange, bis die Nummer angezeigt wird, und:

- **Fax:** Legen Sie das Original ein und drücken Sie . Die Übertragung beginnt.
- **Telefonanruf:** Heben Sie den Hörer ab. Der Wählvorgang beginnt automatisch.

## Anrufe aus der Liste löschen

### Einzelne Anrufe löschen:

Lassen Sie sich zum Löschen eines einzelnen Anrufes aus der Liste den Anruf anzeigen und

**UX-P710:** Drücken Sie zweimal .

**UX-A760:** Drücken Sie zweimal

.



### Alle Anrufe löschen:

Kehren Sie zum Löschen aller Anrufe aus der Liste zur Datums- und Uhrzeitanzeige zurück (drücken Sie

) und gehen Sie wie folgt vor:

**1 UX-P710:** Drücken Sie .

**UX-A760:** Drücken Sie .

**2** Drücken Sie , .



## Die CLIP-Liste ausdrucken

Wenn Sie die CLIP-Liste drucken möchten, gehen Sie folgendermaßen vor.

**1** Drücken Sie , , .

**2** Drücken Sie , um JA auszuwählen.

## Eine Nummer aus der Rufnummern-Erkennungsliste im Telefonbuch speichern

**1** Drücken Sie zweimal  und anschließend je nach Bedarf .

oder , bis die Nummer angezeigt wird, die Sie speichern möchten.

**2** Drücken Sie .

**3** Geben Sie einen Namen für die Nummer ein (siehe Seite 7).

**4** Drücken Sie .

**5** Die Nummer wird angezeigt.

Drücken Sie erneut , um sie zu speichern.







## Anrufe sperren

### Anrufe sperren

#### “UNBEKANNT” sperren

Wenn Sie einen Rufnummernerkennungsdienst abonniert und die Rufnummernerkennungsfunktion aktiviert haben, kann das Gerät automatisch alle Anrufe sperren, welche auf Wunsch des Anrufers keine Rufnummernerkennungsdaten mitsenden (Anrufe, bei denen “UNBEKANNT” angezeigt wird).







- ◆ Wenn diese Funktion aktiviert ist, trennt das Gerät die Verbindung, sobald es Rufnummernerkennungsdaten erhält, wenn ein “UNBEKANNT” eingeht.

- 1 Drücken Sie , , .
- 2 Drücken Sie  (JA), um die Funktion einzuschalten. (Zum Deaktivieren der Funktion drücken Sie  (NEIN).)
- 3 Drücken Sie , um diese Funktion zu beenden.

#### “KEIN CLIP-SVC.”-Anrufe sperren

Wenn Sie einen Rufnummernerkennungsdienst abonniert und die Rufnummernerkennungsfunktion aktiviert haben, kann das Gerät automatisch alle Anrufe sperren, bei welchen “KEIN CLIP-SVC.” angezeigt wird.







- ◆ Wenn diese Funktion aktiviert ist, trennt das Gerät die Verbindung, sobald es Rufnummernerkennungsdaten erhält, wenn ein “KEIN CLIP-SVC.”-Anruf eingeht.

- 1 Drücken Sie , , .
- 2 Drücken Sie  (JA), um die Funktion einzuschalten. (Zum Deaktivieren der Funktion drücken Sie  (NEIN).)
- 3 Drücken Sie , um diese Funktion zu beenden.





#### Anrufe von festgelegten Nummern sperren (gesperrte Nummern)

Wenn Sie einen Rufnummernerkennungsdienst abonniert und die Rufnummernerkennungsfunktion aktiviert haben, kann das Gerät automatisch alle Anrufe von von Ihnen festgelegten Nummern sperren.

Geben Sie zur Verwendung dieser Funktion die zu sperrenden Fax-/Telefonnummern ein. Es können bis zu 30 Nummern eingegeben werden.

- 1 Drücken Sie , , , .
- 2 Geben Sie die Nummer ein (maximal 20 Zeichen).  
**Hinweis:** Geben Sie nur Zahlen ein; Bindestriche und Leerzeichen dürfen nicht eingegeben werden.
- 3 Drücken Sie .
- 4 Drücken Sie , um diese Funktion zu beenden.

## Eine einzelne gesperrte Nummer löschen:





- 1 Drücken Sie , , .
- 2 Drücken Sie  oder , bis die Nummer angezeigt wird, die Sie löschen möchten.
- 3 **UX-P710:** Drücken Sie zweimal



**UX-A760:** Drücken Sie zweimal







## Alle Nummern löschen:

- 1 **UX-P710:** Drücken Sie .  
**UX-A760:** Drücken Sie .
- 2 Drücken Sie , .

## Die Fremdfaxschutzliste ausdrucken

Gehen Sie zum Drucken einer Liste der derzeit gespeicherten gesperrten Nummern wie nachfolgend beschrieben vor.

- 1 Drücken Sie , , .
- 2 Drücken Sie , um JA auszuwählen.

## 7. Tastensperrenfunktion

Die Tastensperrenfunktion dient der Verhinderung einer unzulässigen Benutzung des Geräts. Wenn die Tastensperrenfunktion aktiviert ist, sind abgesehen von den folgenden Vorgängen alle Vorgänge blockiert:

- ◆ Telefonanrufe können durch Abheben des Hörers und Wählen mithilfe einer Zielwahltaste getätigt werden (Seite 24). Das Wählen mithilfe des Telefonbuchs und durch Drücken der Zifferntasten ist blockiert. Es wird empfohlen, Notfallnummern in Zielwahltasten zu speichern.

- ◆ Ein Fax kann mithilfe einer Zielwahltaste gesendet werden, sofern der Hörer vor dem Drücken der Zielwahltaste abgenommen wird. Wenn Sie den Faxsignalton des Empfangsgeräts

hören, drücken Sie  **START**, um die Übertragung zu starten (wenn der andere Teilnehmer antwortet, bitten Sie ihn, seine Starttaste zu drücken).

AUFLÖSUNG/  
EMPFANG





kann gedrückt werden, um die Auflösung vor dem Wählen einzustellen,

und  **STOP**, um einen Vorgang abzubrechen.

- ◆ Faxnachrichten können automatisch empfangen werden, wenn der Empfangsmodus auf den FAX-, TEL/FAX- oder AB-Modus eingestellt ist (Seite 14). Nachrichten können manuell

durch Drücken der Taste  **START** empfangen werden, wenn der Anruf durch Abnehmen des Hörers beantwortet wird (Seite 27), oder durch

Drücken von , ,  an einem Nebenstellentelefon, wenn der Anruf an einem Nebenstellentelefon entgegengenommen wird (Seite 30).

- ◆ Anrufe können über ein Nebenstellentelefon angenommen und geführt werden.

Zur Verwendung der Tastensperrenfunktion müssen Sie zunächst wie nachfolgend beschrieben einen 4-stelligen Tastensperrencode speichern und die Funktion anschließend wie auf der nächsten Seite erläutert aktivieren.

### Den Tastensperrencode speichern

1 Drücken Sie ,  und dann



2 Drücken Sie  (EING.), um den Tastensperrencode zu speichern.

- Wenn **[BELEGT]** in der Anzeige erscheint, wurde der Tastensperrencode bereits programmiert. Wenn Sie den Code ändern möchten, müssen Sie zuerst den alten Code löschen (siehe Seite 45) und dann den neuen Code speichern.

3 Geben Sie die 4-stellige Zahl ein, die Sie als Tastensperrencode verwenden möchten.

4 Drücken Sie die Taste .

5 Drücken Sie , um diese Funktion zu beenden.

- **Wichtiger Hinweis:** Notieren Sie sich unbedingt den Tastensperrencode, da dieser zur Deaktivierung der Tastensperrenfunktion und damit zur normalen Verwendung des Geräts eingegeben werden muss. Sollten Sie den Code vergessen, ohne ihn notiert zu haben, wenden Sie sich bitte an den SHARP-Kundendienst.



## Die Tastensperrenfunktion aktivieren

**Hinweis:** Speichern Sie vor dem Aktivieren der Tastensperrenfunktion die Zielwahlnummern (Seite 20) ein, die Sie nach der Aktivierung der Tastensperrenfunktion verwenden möchten.

Halten Sie zum Aktivieren der Tastensperrenfunktion die Taste  gedrückt, bis [TASTENSPERRE] in der Anzeige erscheint.

- ◆ Wenn [SPERRCODE EINGEB] in der Anzeige erscheint, wurde kein Tastensperrencode gespeichert. Speichern Sie einen Tastensperrencode und aktivieren Sie anschließend die Tastensperrenfunktion.

[TASTENSPERRE] wird in der Anzeige erscheinen, während die Tastensperrenfunktion aktiviert ist. Nur die auf Seite 44 beschriebenen Vorgänge können durchgeführt werden.

Ferner können die folgenden Meldungen angezeigt werden:

- ◆ [FAX IM SPEICHER] erscheint, wenn sich kein Papier im Fach befindet und ein Fax in den Speicher empfangen wurde. Heben Sie die Tastensperre wie unten erläutert auf, legen Sie Papier nach und drücken Sie zum Ausdrucken

der Faxnachricht .

- ◆ [KOM-FEHLER XX]: Dies wird angezeigt, wenn eine Leitungsstörung während des Faxempfangs oder der Faxübertragung auftritt (siehe Seite

50). Drücken Sie die Taste , um die Meldung zu löschen.

- ◆ Wenn die Rufnummernerkennungsfunktion aktiviert wurde (Seite 40), werden bei Eingang eines Anrufes Rufnummernerkennungsdaten angezeigt.

- ◆ [<<<ANRUF!>>>] wird angezeigt, um auf einen eingehenden Anruf hinzuweisen, wenn der Rufton ausgeschaltet wurde (Seite 14).

## Die Tastensperre aufheben

Gehen Sie wie nachfolgend beschrieben vor, um die Tastensperre aufzuheben und das Gerät normal zu bedienen.

- 1 Drücken Sie , bis [SPERRCODE AUSSCH]/[SPERRCODE-EINGEB] abwechselnd in der Anzeige erscheint.
- 2 Geben Sie den Tastensperrencode ein.



- 3 Drücken Sie die Taste .

- [AUSGESCHALTET] wird kurz angezeigt und in der Folge erscheint die Datums- und Uhrzeitanzeige.

## Den Tastensperrencode löschen (ändern)

Falls Sie den Tastensperrencode löschen müssen, gehen Sie wie folgt vor.

- ◆ Wenn Sie den Code ändern müssen, löschen Sie ihn zuerst und speichern Sie dann einen neuen Code.

- 1 Drücken Sie ,  und dann .

- 2 Drücken Sie  (LÖSCH.).

- 3 Geben Sie den aktuellen Tastensperrencode ein.

- 4 Drücken Sie die Taste .

- 5 Drücken Sie , um diese Funktion zu beenden.

# 8. Wartung

## Gerätereinigung

### Vorlagenglas und Walzen reinigen

Jegliche Schmutzablagerungen auf dem Vorlagenglas und den Walzen beeinträchtigen die Qualität von gesendeten Dokumenten und Kopien. Reinigen Sie diese Bereiche regelmäßig, wie unten beschrieben.

**1** Öffnen Sie das Bedienfeld.

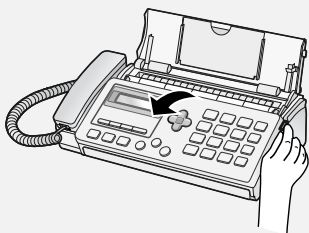

**2** Drehen Sie den Hebel links von der Walze nach vorne, so dass er senkrecht nach oben zeigt.

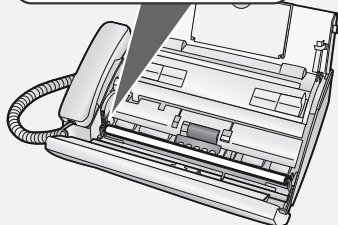
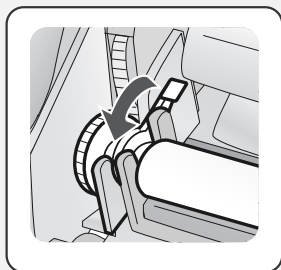

**3** Ziehen Sie die linke Seite der weißen Walze nach oben aus dem Halter heraus.

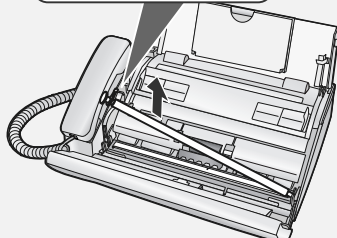
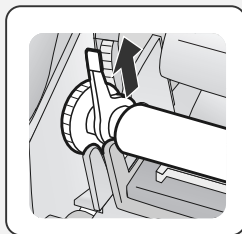

**4** Wischen Sie das Vorlagenglas und die Walzen mit einem sauberen Tuch oder Wattestäbchen ab.

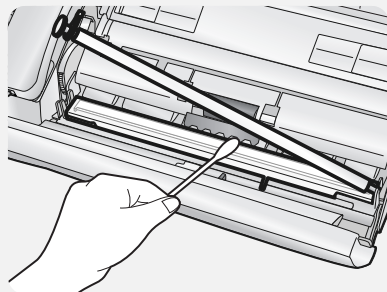

- Überzeugen Sie sich, dass Schmutz und Flecken (wie zum Beispiel Korrekturflüssigkeit) entfernt wurden. Schmutzrückstände und Flecken verursachen vertikale Streifen auf gesendeten Dokumenten und Kopien.
- Wenn sich das Vorlagenglas nur schwer reinigen lässt, können Sie versuchen, das Tuch mit Waschbenzin oder denaturiertem Alkohol anzufeuchten. Achten Sie darauf, dass der Alkohol nicht auf die Walzen gelangt.

**5** Setzen Sie das linke Ende der weißen Walze wieder in den Halter ein.

- Wenn das rechte Ende der Walze beim Reinigen aus dem Halter gesprungen ist, setzen Sie das rechte Ende vor dem Einsetzen des linken Endes wieder ein.

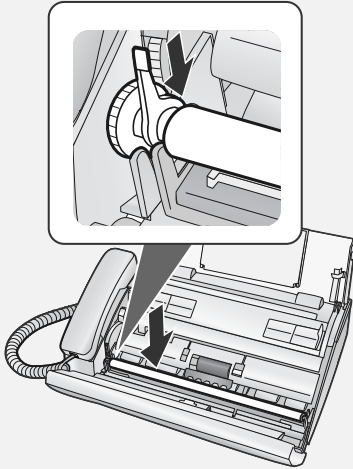

**6** Drehen Sie den Hebel wieder zurück.

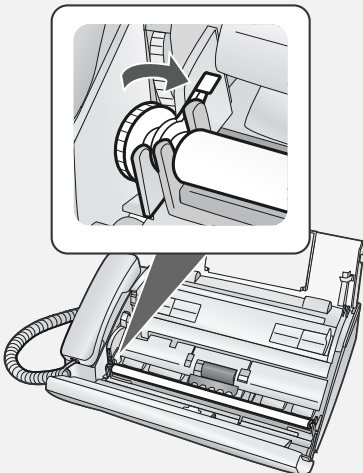

**7** Schließen Sie das Bedienfeld.

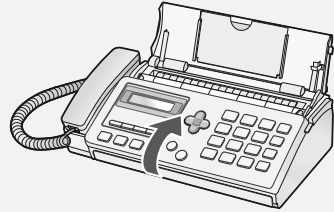

## Den Druckkopf und die Walzen reinigen

Um eine optimale Druckleistung zu erreichen, ist der Druckkopf häufig zu reinigen.

**Hinweis:** Nehmen Sie alle Blätter aus dem Papierfach und schieben Sie die Ablagenverlängerung zurück, bevor Sie den Druckkopf reinigen.

**1** Öffnen Sie das Bedienfeld.

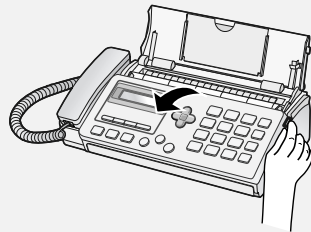

## Den Druckkopf und die Walzen reinigen

- 2** Drücken Sie den Entriegelungshebel nach oben und öffnen Sie die Abdeckung des Druckerfaches.

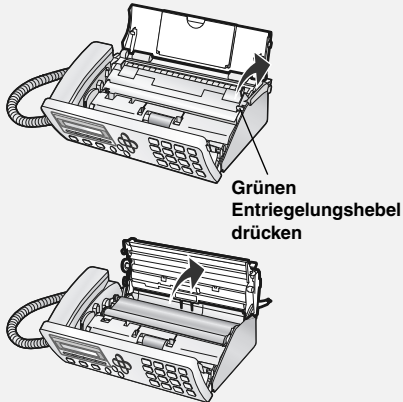

- 3** Nehmen Sie die Druckfolie aus dem Fach. Heben Sie dazu die linken Enden der Spulen zuerst an.

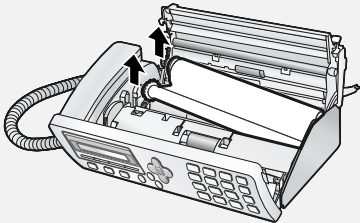

- 4** Wischen Sie den Druckkopf und die Walzen mit einem trockenen Tuch ab. (Wenn sich der Kopf nur schwer reinigen lässt, versuchen Sie es mit einem mit Wasser angefeuchteten Tuch.)

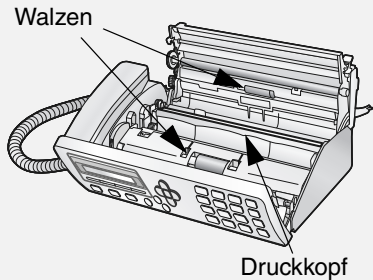

### Achtung:

- Keinesfalls Benzol, Verdüner oder andere Lösungsmittel verwenden. Vermeiden Sie es, den Druckkopf mit harten Gegenständen zu berühren.
- Der Druckkopf kann heiß sein, wenn das Gerät gerade eine größere Menge von Faxnachrichten empfangen hat. In diesem Fall sollten Sie den Druckkopf vor der Reinigung abkühlen lassen.

- 5** Setzen Sie die Druckfolie wieder ein:

- a.** Setzen Sie die rechten Spulenden auf die Stifte.

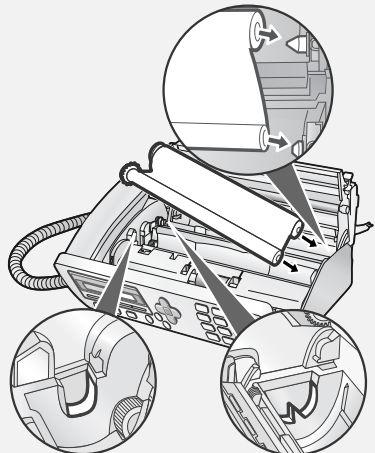

b. Platzieren Sie die linken Enden so, dass die Achsen der Zahnräder in die Halter passen.

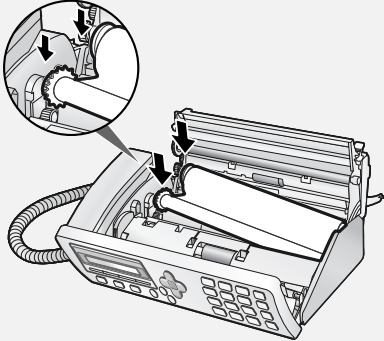

6 Drehen Sie das vordere Zahnrad in die gezeigte Richtung, bis die Folie straff gespannt ist.

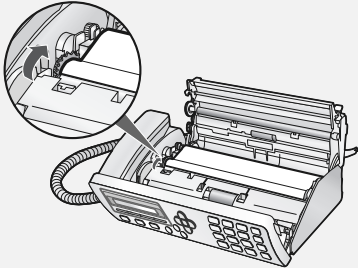

7 Schließen Sie die Abdeckung des Druckerfachs.

- Drücken Sie auf die Markierungen ○ ○ ○ an beiden Seiten der Abdeckung, um sicherzustellen, dass sie hörbar einrastet.

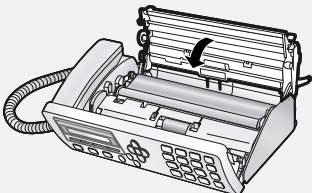

8 Schließen Sie das Bedienfeld.

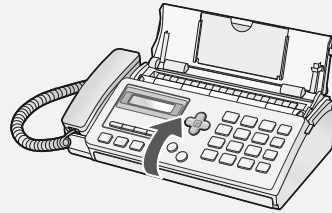

## Gehäuse reinigen

Wischen Sie alle äußeren Teile und Flächen mit einem trockenen Tuch ab.

**Achtung:** Keinesfalls Benzol oder Verdüner verwenden. Diese Lösungsmittel könnten das Gerät beschädigen oder verfärben.

### Hinweise zur Lithium-Batterie:

Das Gerät verwendet bei ausgeschalteter Stromzufuhr eine Lithium-Batterie zum Speichern der Einstellungen und programmierten Daten. Die Batterie wird vorwiegend verbraucht, wenn das Gerät ausgeschaltet ist. Die Batterie hat bei permanent ausgeschalteter Stromversorgung eine Lebensdauer von ca. 5 Jahren. Wenn die Batterie verbraucht ist, wenden Sie sich an Ihren Händler, damit er diese ersetzt. Versuchen Sie nicht, die Batterie selbst zu ersetzen.

# 9. Störungsbeseitigung

## Probleme und Lösungen

### Leitungsstörung

Problem	Abhilfe
KOM-FEHLER XX wird angezeigt. (XX ist eine von Servicetechnikern zur Störungsdiagnose verwendete Nummer.)	<p>Ein Leitungsfehler wird angezeigt, wenn Ihr Gerät nicht ordnungsgemäß mit dem anderen Faxgerät kommunizieren kann. Der Fehler wird in der Regel durch Störungen der Telefonleitung verursacht. Versuchen Sie die Faxübertragung erneut. Wenn sich der Fehler wiederholt, sollten Sie Folgendes prüfen:</p> <ul style="list-style-type: none"><li>• Prüfen Sie die Verbindung. Die Leitung von der Buchse <b>TEL. LINE</b> zur Wandsteckdose sollte nicht länger als zwei Meter sein.</li><li>• Vergewissern Sie sich, dass keine Modems an die gleiche Telefonleitung angeschlossen sind.</li><li>• Erkundigen Sie sich beim anderen Teilnehmer nach der ordnungsgemäßen Funktion seines Faxgeräts.</li><li>• Prüfen Sie Ihre Telefonleitung auf Leitungsgeräusche.</li><li>• Versuchen Sie, das Gerät an eine andere Telefonleitung anzuschließen.</li><li>• Wenn der Fehler weiterhin auftritt, ist möglicherweise eine Wartung des Geräts erforderlich.</li></ul>

### Probleme beim Wählen und bei der Übertragung

Problem	Abhilfe
Sie hören kein Wählzeichen, wenn Sie den Hörer abnehmen oder wenn Sie  drücken.	<ul style="list-style-type: none"><li>• Vergewissern Sie sich, dass die Telefonleitung richtig an die Buchse <b>TEL. LINE</b> und an die Wandsteckdose angeschlossen ist (siehe Seite 9).</li><li>• Vergewissern Sie sich, dass die Telefonleitung nicht gestört ist.</li></ul>

<p>Sie können nicht wählen.</p>	<ul style="list-style-type: none"> <li>• Prüfen Sie, ob der Stromstecker ordnungsgemäß an eine Steckdose angeschlossen ist.</li> <li>• Vergewissern Sie sich, dass die Telefonleitung richtig an die Buchse <b>TEL. LINE</b> und an die Wandsteckdose angeschlossen ist (siehe Seite 9).</li> </ul>
<p>Das Gerät ist eingeschaltet, es findet jedoch keine Übertragung statt.</p>	<ul style="list-style-type: none"> <li>• Prüfen Sie, ob im Empfangsgerät Papier eingelegt ist.</li> <li>• Falls das Empfangsgerät den manuellen Empfangsmodus verwendet und es unbeaufsichtigt ist, ist keine Übertragung möglich.</li> <li>• Prüfen Sie die Anzeige auf Fehlermeldungen.</li> <li>• Nehmen Sie den Hörer ab und prüfen Sie, ob ein Wählton hörbar ist. Wählen Sie das Empfangsgerät manuell an und vergewissern Sie sich, dass es antwortet. (Sie sollten einen Faxsignalton hören.)</li> </ul>
<p>Beim Empfänger wird nichts ausgedruckt.</p>	<ul style="list-style-type: none"> <li>• Stellen Sie sicher, dass das zu sendende Original mit der bedruckten Seite nach unten im Einzug liegt.</li> </ul>
<p>Der Empfänger erhält ein verzerrtes Druckbild.</p>	<ul style="list-style-type: none"> <li>• Geräusche in der Telefonleitung können Verzerrungen verursachen. Versuchen Sie, das Original erneut zu senden.</li> <li>• Kopieren Sie das Original mit Ihrem Gerät. Falls die Kopie ebenfalls verzerrt ist, könnte eine Wartung Ihres Geräts erforderlich sein.</li> </ul>

## Probleme beim Empfangen und Kopieren

<p><b>Problem</b></p>	<p><b>Abhilfe</b></p>
<p>Das Druckpapier wird nicht korrekt eingezogen oder mehrere Blätter werden zugleich eingezogen.</p>	<ul style="list-style-type: none"> <li>• Fächern Sie das Papier vor dem Einlegen in das Papierfach auf und stoßen Sie den Papierstapel auf einer ebenen Fläche auf, so dass die Blätter bündig sind. (Wenn beim Hinzufügen von Papier noch Papier im Fach liegt, nehmen Sie es heraus und stapeln Sie es zusammen mit dem neu hinzugefügten Papier.)</li> <li>• Stellen Sie sicher, dass das Papier gerade in das Fach eingelegt ist.</li> <li>• Legen Sie nicht mehr als 10 Blätter Papier in das Fach ein.</li> </ul>

## Probleme und Lösungen

<p>Das Druckpapier wird beim Faxempfang unbedruckt ausgegeben.</p>	<ul style="list-style-type: none"> <li>• Stellen Sie sicher, dass das Original richtig im Einzug des Sendegeräts liegt. Erstellen Sie mit Ihrem Gerät eine Kopie oder drucken Sie einen Bericht aus, um sich zu überzeugen, dass Ihr Gerät ordnungsgemäß druckt.</li> </ul>
<p>Die Druckqualität ist mangelhaft.</p>	<ul style="list-style-type: none"> <li>• Bei der Auswahl von Papier ist darauf zu achten, dass es für den Thermodrucker in Ihrem Faxgerät geeignet ist. Wir empfehlen Spezialpapier, das für Laserdrucker geeignet ist und eine sehr glatte Oberfläche hat. Kopierpapier kann auch verwendet werden. Dies liefert jedoch manchmal eine hellere Druckqualität.</li> </ul>
<p>Das Druckbild empfangener Dokumente ist blass.</p>	<ul style="list-style-type: none"> <li>• Bitten Sie den anderen Teilnehmer, Dokumente mit einem höheren Kontrast zu senden. Wenn der Kontrast noch immer zu schwach ist, könnte eine Wartung Ihres Faxgeräts erforderlich sein. Machen Sie eine Kopie oder drucken Sie einen Bericht aus, um die Druckfähigkeit Ihres Faxgeräts zu prüfen.</li> </ul>
<p>Das Druckbild empfangener Dokumente ist verzerrt.</p>	<ul style="list-style-type: none"> <li>• Geräusche in der Telefonleitung können Verzerrungen verursachen. Bitten Sie den anderen Teilnehmer, das Original erneut zu senden.</li> <li>• Der Druckkopf kann schmutzig sein. Reinigen Sie den Druckkopf wie auf Seite 47 beschrieben.</li> <li>• Erstellen Sie mit Ihrem Gerät eine Kopie oder drucken Sie einen Bericht aus. Falls die Kopie oder der Bericht ebenfalls verzerrt ist, muss Ihr Faxgerät möglicherweise gewartet werden.</li> </ul>
<p>Die Qualität von Kopien ist mangelhaft bzw. auf den Kopien sind dunkle vertikale Streifen zu sehen.</p>	<ul style="list-style-type: none"> <li>• Schmutzablagerungen oder Rückstände auf dem Vorlagenglas verursachen Flecken auf Kopien und übertragenen Faxnachrichten. Reinigen Sie das Vorlagenglas wie auf Seite 46 beschrieben.</li> </ul>
<p>Ein empfangenes Original oder eine Kopie wird mit Streifen ausgedruckt.</p>	<ul style="list-style-type: none"> <li>• Prüfen Sie, ob das Bedienfeld richtig geschlossen ist (drücken Sie beide Seiten des Bedienfelds nach unten).</li> </ul>
<p>PAPIER NACHLEGEN/ DRÜCKE START erscheint in der Anzeige.</p>	<ul style="list-style-type: none"> <li>• Das Gerät hat eine Faxnachricht in den Speicher empfangen. Legen Sie Papier in das Papierfach ein und drücken Sie  <sup>START</sup>, um das Fax auszudrucken (siehe Seite 30).</li> </ul>



## Allgemeine Probleme



Problem	Abhilfe
Die Anzeige bleibt leer.	<ul style="list-style-type: none"> <li>• Prüfen Sie, ob der Stromstecker ordnungsgemäß an eine Steckdose angeschlossen ist.</li> <li>• Schließen Sie ein anderes elektrisches Gerät an diese Steckdose an, um festzustellen, ob sie mit Strom versorgt wird.</li> </ul>
Das Gerät reagiert auf keinerlei Tastenbedienung.	<ul style="list-style-type: none"> <li>• Wenn bei der Tastenbedienung kein Signalton hörbar ist, sollten Sie das Stromkabel von der Steckdose abziehen und nach einigen Sekunden wieder anschließen.</li> </ul>
Beim Kopieren oder bei der Übertragung werden Dokumente nicht korrekt eingezogen.	<ul style="list-style-type: none"> <li>• Prüfen Sie Papierformat und Gewicht des Originals (siehe <i>Übertragbare Originale</i> auf Seite 16).</li> </ul>



# Meldungen und Signale

## Meldungen und Signale

### Meldungen in der Anzeige

- ◆ Wenn eine Meldung länger als die Anzeige ist, werden die Teile der Meldung abwechselnd angezeigt.
- ◆ Wenn Sie die Rufnummernerkennungsfunktion eingeschaltet haben, finden Sie auf Seite 40 die zu dieser Funktion gehörenden Meldungen, die in der Anzeige zu sehen sind.

PAPIER NACHLEGEN/ DRÜCKE START (abwechselnd angezeigte Meldungen)	Dies wird angezeigt, wenn ein Fax in den Speicher empfangen wurde (Seite 30), weil sich kein Papier im Fach befindet. Legen Sie Papier nach und drücken Sie zum Ausdrucken der Faxnachricht  <sup>START</sup> .
ANRUFB.: "EIN" (nur UX-A760)	Der Anrufbeantworter hat einen Anruf beantwortet und der Ansagetext wird abgespielt.
KOM-FEHLER XX (XX ist eine von Servicetechnikern zur Störungsdiagnose verwendete Nummer.)	Die Übertragung oder der Empfang war nicht erfolgreich. Wird diese Meldung abwechselnd mit einer anderen angezeigt, die auf ein Problem hinweist, beheben Sie das Problem und führen Sie den Faxvorgang erneut durch. Wenn keine andere Meldung angezeigt wird, drücken Sie  <sup>STOP</sup> um die Meldung zu löschen, und führen Sie den Faxvorgang erneut aus. Wenn die Störung andauert, finden Sie auf Seite 50 unter Leitungsstörung wichtige Hinweise, was in dem Fall zu tun ist.
GERÄT SCHLIESSEN	Öffnen Sie das Bedienfeld und stellen Sie sicher, dass die Abdeckung des Druckerfachs vollständig geschlossen ist (drücken Sie auf die Markierungen  an beiden Seiten der Abdeckung).
ORIGINALSTAU	Es liegt ein Originalstau vor. Die entsprechenden Hinweise finden Sie in folgendem Abschnitt <i>Papierstau beseitigen</i> . Ein Originalstau tritt auf, wenn Sie mehr als 10 Seiten auf einmal einlegen oder wenn die eingelegten Originale zu dick sind (siehe Seite 16).

<p>FAX IM SPEICHER</p>	<p>Dies wird angezeigt, wenn die Tastensperrenfunktion aktiviert ist und ein Fax in den Speicher empfangen wurde, weil sich kein Papier im Papierfach befindet. Heben Sie die Tastensperre auf (siehe Seite 45), legen Sie Papier nach und drücken Sie anschließend zum Ausdrucken der Faxnachricht  .</p>
<p>FOLIEN ENDE</p>	<p>Öffnen Sie das Bedienfeld und die Abdeckung des Druckerfachs und überprüfen Sie die Druckfolie (siehe Die Druckfolie ersetzen auf Seite 9). Wenn die Folie vollständig auf die vordere Rolle aufgerollt ist, ersetzen Sie die Folie. Stellen Sie andernfalls sicher, dass die Folie korrekt eingelegt ist, und spannen Sie die Folie.</p>
<p>TASTENSPERRE</p>	<p>Die Tastensperrenfunktion wurde aktiviert. Siehe Seite 44.</p>
<p>SPEICHER VOLL</p>	<p>Der Speicher ist voll. Dies kann während des Faxempfangs geschehen, wenn zu viele Daten empfangen werden, bevor die Seiten ausgedruckt werden können. Wenn die Faxnachrichten gespeichert wurden, da ein Ausdruck derzeit nicht möglich ist (eine zusätzliche Meldung deutet auf das Problem hin), beheben Sie das Problem, so dass der Ausdruck fortgesetzt werden kann (siehe Seite 30).</p>
<p>NACHRICHT NR. (nur UX-A760)</p>	<p>Die angezeigte Anzahl Meldungen wird im Anrufbeantworter aufgezeichnet.</p>
<p>KEINE NR.GESP.</p>	<p>Diese Meldung wird angezeigt, wenn Sie nach einer Rufnummer in der Wählautomatik suchen, die jedoch nicht gespeichert wurde.</p>
<p>AUFGEL. WÄHLEN</p>	<p>Die Taste  wurde gedrückt und das Faxgerät wartet, dass Sie wählen.</p>
<p>ÜBERHITZUNG</p>	<p>Der Druckkopf ist überhitzt. Der Betrieb kann erst dann wieder aufgenommen werden, nachdem der Druckkopf abgekühlt ist.</p>
<p>PAPIERSTAU</p>	<p>Es ist ein Papierstau aufgetreten. Den Papierstau wie auf Seite 59 beschrieben beseitigen.</p>
<p>DRUCKKOPF-FEHLER</p>	<p>Der Druckkopf ist defekt und muss gewartet werden.</p>

## Meldungen und Signale

DRUCKERFEHLER	Ein Druckerfehler ist aufgetreten. Wiederholen Sie den Vorgang.
AUSDRUCK	Das Gerät bereitet ein Original vor oder druckt es aus dem Speicher.
SENDEBEREIT	Ein Original wurde eingelegt und das Faxgerät wartet, dass Sie mit der Übertragung oder mit dem Kopieren beginnen.
WAHL WIEDERH.	Diese Meldung wird angezeigt, wenn Sie versuchen, ein Fax über die Wählautomatik zu senden und die Leitung besetzt ist, oder wenn das Empfangsgerät nicht antwortet. Das Faxgerät wiederholt den Anruf automatisch. (Siehe <i>Automatische Wahlwiederholung</i> auf Seite 23.)

## Akustische Signale

Dauerton	3 Sekunden	Weist auf das Ende der Übertragung, des Empfangs oder des Kopiervorgangs hin.
Intervallton (3 Signaltöne)	5 Sekunden (1 Sekunde an, 1 Sekunde aus)	Weist darauf hin, dass die Übertragung, der Empfang oder Kopiervorgang unvollständig war.
Schneller Intervallton	35 Sekunden (0,7 Sekunden an, 0,3 Sekunden aus)	Zeigt an, dass der Hörer nicht aufgelegt ist.

## Papierstau beseitigen

### Ein gestautes Dokument entfernen

Wenn ein Original während der Übertragung oder beim Kopieren nicht korrekt eingezogen wird oder **[ORIGINALSTAU]** in der Anzeige erscheint, sollten Sie zuerst versuchen, die Taste **F** und dann **O** zu drücken. Wenn das Original nicht ausgegeben wird, nehmen Sie es wie unten beschrieben heraus.

**Wichtiger Hinweis:** Versuchen Sie nicht, ein gestautes Original anders als unten beschrieben herauszuziehen, da andernfalls der Einzugsmechanismus beschädigt werden kann.

- 1 Öffnen Sie das Bedienfeld.

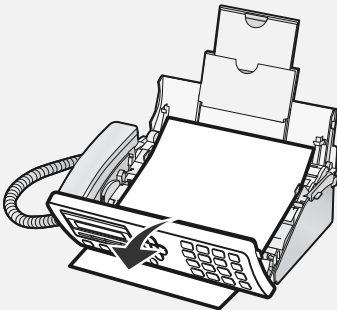

- 2 Drehen Sie den Hebel links von der Walze nach vorne, so dass er senkrecht nach oben zeigt.

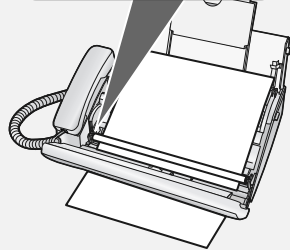

- 3 Ziehen Sie die linke Seite der weißen Walze nach oben aus dem Halter heraus.

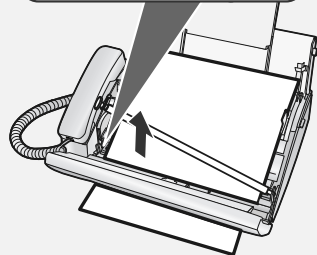
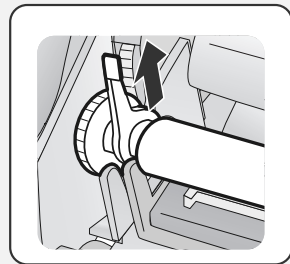

## Papierstau beseitigen

**4** Entnehmen Sie das Original.

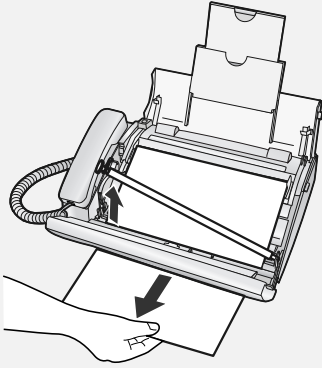

**5** Setzen Sie das linke Ende der weißen Walze wieder in den Halter ein.

- Wenn das rechte Ende der Walze beim Entfernen des Dokuments aus dem Halter gesprungen ist, setzen Sie das rechte Ende vor dem Einsetzen des linken Endes wieder ein.

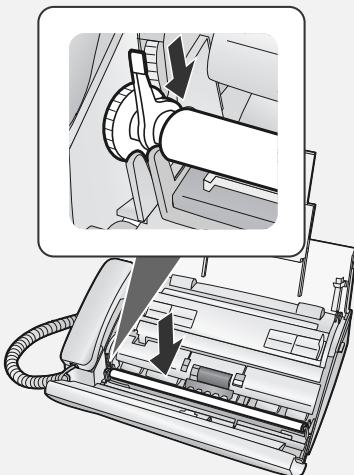

**6** Drehen Sie den Hebel wieder zurück.

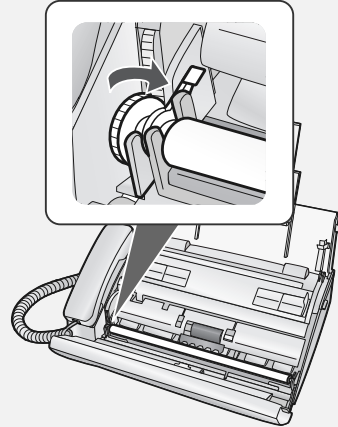

**7** Schließen Sie das Bedienfeld.

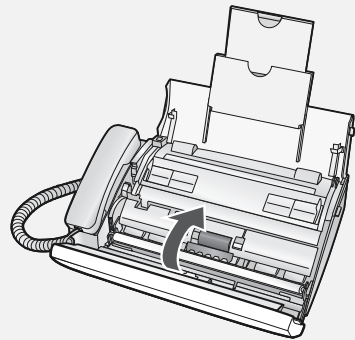

## Gestautes Druckpapier entfernen

**Hinweis:** Nehmen Sie alle Blätter aus dem Papierfach und schieben Sie die Ablagenverlängerung zurück, bevor Sie das gestaute Druckpapier entfernen.

**1** Öffnen Sie das Bedienfeld.

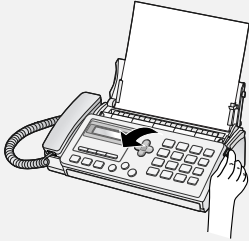

**2** Drücken Sie den Entriegelungshebel nach oben und öffnen Sie die Abdeckung des Druckerfaches.



**3** Entfernen Sie das Papier.

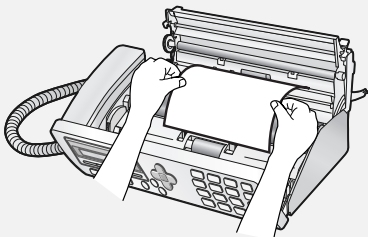

**4** Drehen Sie das vordere Zahnrad in die gezeigte Richtung, bis die Folie straff gespannt ist.

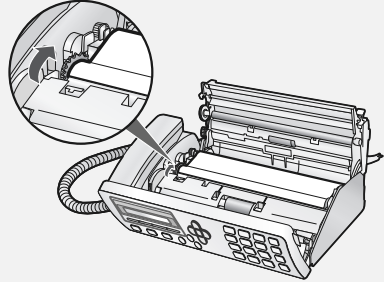

**5** Schließen Sie die Abdeckung des Druckerfaches.

- Drücken Sie auf die Markierungen o o o an beiden Seiten der Abdeckung, um sicherzustellen, dass sie hörbar einrastet.

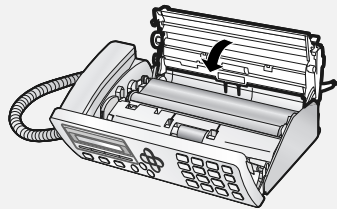

**6** Schließen Sie das Bedienfeld.

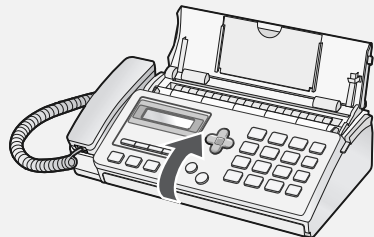

# Kurzbedienungsanleitung

## Faxnachrichten senden

Legen Sie die Originale (max. 10 Seiten) mit der bedruckten Seite nach unten in den Originaleinzug.







### Normaler Wählvorgang

1. Nehmen Sie den Hörer ab oder drücken Sie .
2. Wählen Sie die Faxnummer.
3. Warten Sie, bis das Empfangssignal ertönt (wenn der Teilnehmer am anderen Ende antwortet, bitten Sie ihn, die Start-Taste zu drücken).

4. Drücken Sie .

### Mit dem Telefonbuch wählen



1. Drücken Sie  und anschließend  oder , bis die gewünschte Zieladresse angezeigt wird.

2. Drücken Sie .

### Zielwahl tastenzahl

1. Drücken Sie die gewünschte Zielwahl taste.

## Einen Ansetext aufnehmen (nur UX-A760)

1. Drücken Sie .
2. Heben Sie den Hörer ab, drücken Sie , und sprechen Sie in das Hörermikrofon.
3. Drücken Sie , um das Gespräch zu beenden.

## Faxnachrichten empfangen

Drücken Sie , bis der gewünschte Empfangsmodus in der Anzeige erscheint.

**TEL-Modus:** Alle Anrufe (auch eintreffende Faxnachrichten) werden durch Abnehmen des Hörers angenommen. Drücken Sie

, um den Faxempfang zu starten.

**FAX-Modus:** Das Faxgerät nimmt Faxnachrichten automatisch an.

**TEL/FAX-Modus:** Das Faxgerät antwortet automatisch und nimmt Faxnachrichten durch ein spezielles Klingelsignal angekündigt.























































**AB-Modus:** Wählen Sie diesen Modus, wenn in Ihrer Abwesenheit sowohl Telefonanrufe als auch Faxnachrichten entgegengenommen werden sollen.

## Rufnummern in der Wählautomatik speichern

1. Drücken Sie , .

2. Geben Sie einen Namen über die Zifferntasten ein. (Um zwei Buchstaben hintereinander einzugeben, für die dieselbe Taste erforderlich ist, drücken

Sie , nachdem Sie den ersten Buchstaben eingegeben haben.)

A = 	G = 	N =  	U =  
B =  	H =  	O =   	V =   
C =   	I =   	P = 	W = 
D = 	J = 	Q =  	X =  
E =  	K =  	R =   	Y =   
F =   	L =   	S =    	Z =    
	M = 	T = 	

3. Drücken Sie .

4. Geben Sie die Faxnummer ein.

5. Drücken Sie  und dann

.



# Index

## A

Absenderfaxnummer, eingeben, 13  
Absendername, eingeben, 13  
Akustische Signale, 56  
Anrufbeantworter, Verwendung mit  
Gerät (nur UX-P710), 30  
Anzahl der Rufe, 27  
Auflösung:, 17  
Aufzeichnungszeit, 34

## B

Buchstaben, eingeben, 7

## C

CLIP-Liste, 40

## D

Datum, einstellen, 12  
Druckfolie, überprüfen und ersetzen, 9  
Durchgangsfunktion, 35

## E

Einstellung Faxempfangssignal, 29  
Einstellung  
Fax-Fernbedienungsnummer, 29  
Einstellung Fax-Fernempfang, 28  
Einstellung Flash-Wählen, 15  
Empfangsmodus  
AB, 14, 30  
FAX, 14, 27  
TEL, 14, 27  
TEL/FAX, 14, 26  
Empfangsmodus AB, 14, 30  
Empfangsmodus FAX, 14, 27  
Empfangsmodus TEL, 14, 27  
Empfangsmodus TEL/FAX, 14, 26

## F

Fax- und Telefonnummern speichern, 19  
Faxempfangseinstellung, 31  
Fernabfragecode, 36

## G

Gebührensparfunktion, 36  
Gehäuse, reinigen, 49

## H

Halbton einstellen, 17  
Halten, 28  
Hörer, 8

## K

Kontrast, 18  
Kopien, 39

## L

Lautstärke des Lautsprechers, 14  
Leitungsstörung, 50  
Löschen empfangener Faxnachrichten,  
31

## M

Meldungen in der Anzeige, 40, 54

## N

Normaler Wählvorgang, 18  
Nummern in der Wählautomatik  
Bearbeiten, 21  
Löschen, 21  
Speichern, 19  
Verwenden, 22  
Nur-Ansage-Modus, 34

## O

Original einlegen, 16  
Original entfernen, 17  
Original, Einschränkungen, 16  
Originalformate, 16

## P

Papier einlegen, 11  
Papier, einlegen, 11

# Index

Papierstau, beseitigen, 57

## R

Rufdauer des Pseudoklingelns, 26

Rufnummernerkennung, 40

Rufzeichenlautstärke, 14

## S

Selektive Anrufannahme, 34

Speicherersatzempfang, 30

Speicherplatzbelegung, überprüfen, 31

Sprachwahleinstellung, 15

Stromkabel, 8

## T

Tastensperrenfunktion, 44

Tastentoneinstellung, 15

TEL. LINE-Buchse, 9

Telefonanrufe, 24

Telefonbuch

    Nummern bearbeiten, 21

    Nummern löschen, 21

    Nummern speichern, 19

    Zum Wählen verwenden, 22, 24

Telefonleitung, 9

## U

Übertragungsbericht, 25

Uhrzeit, einstellen, 12

## V

Vorlagenglas, reinigen, 46

## W

Wählen

    Automatische Wahlwiederholung, 23

    Normal, 18

    Telefonbuch, 22, 24

    Wahlwiederholung, 22, 24

    Zielwahltaste, 22, 24

Wähltonprüfung, 23

Wahlwiederholung, 22, 24

Wahlwiederholung, automatisch, 23

Werkseitige Einstellungen, 12

## Z

Zielwahltasten, Nummern zuweisen, 20

Zielwahltastenwahl, 22, 24

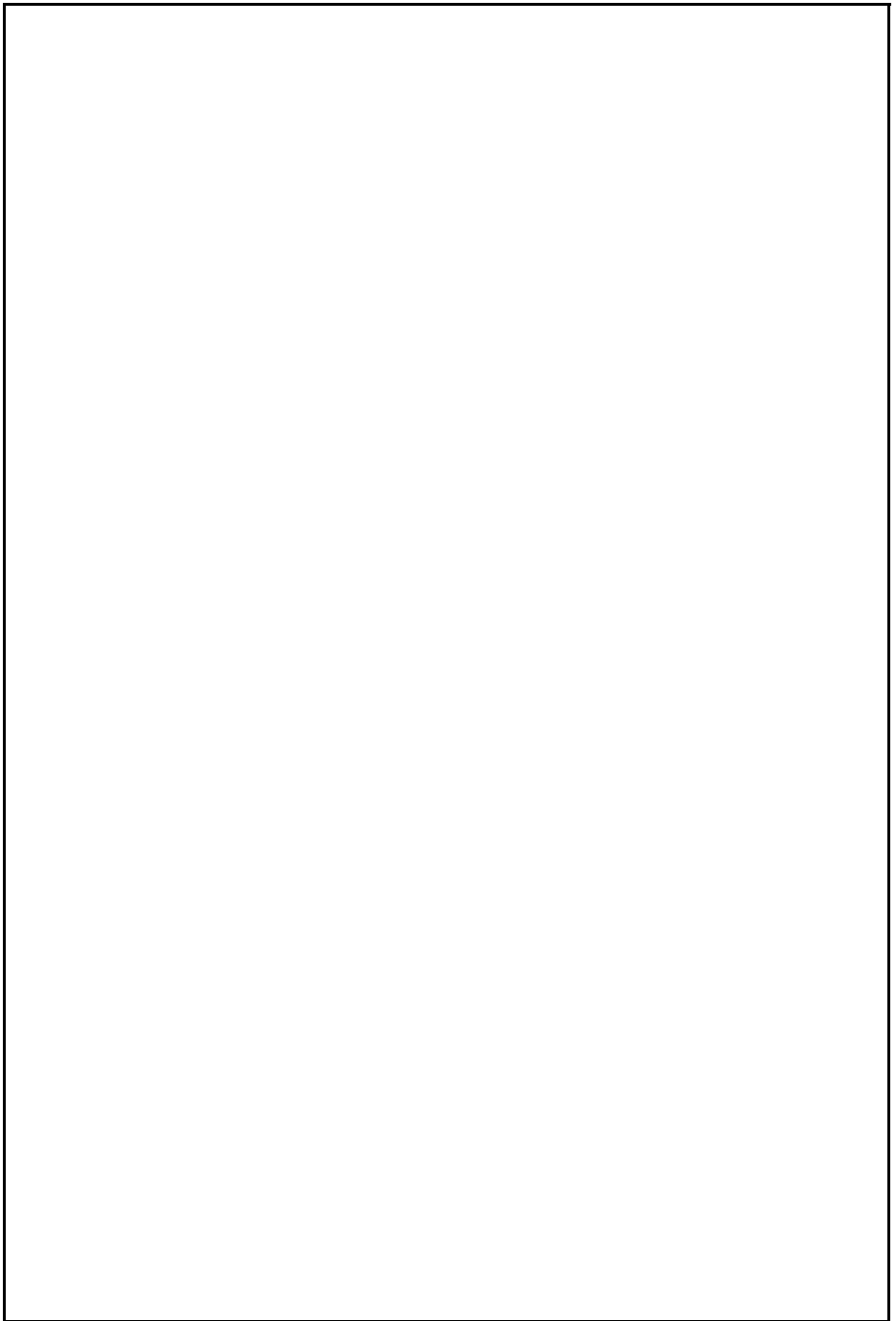

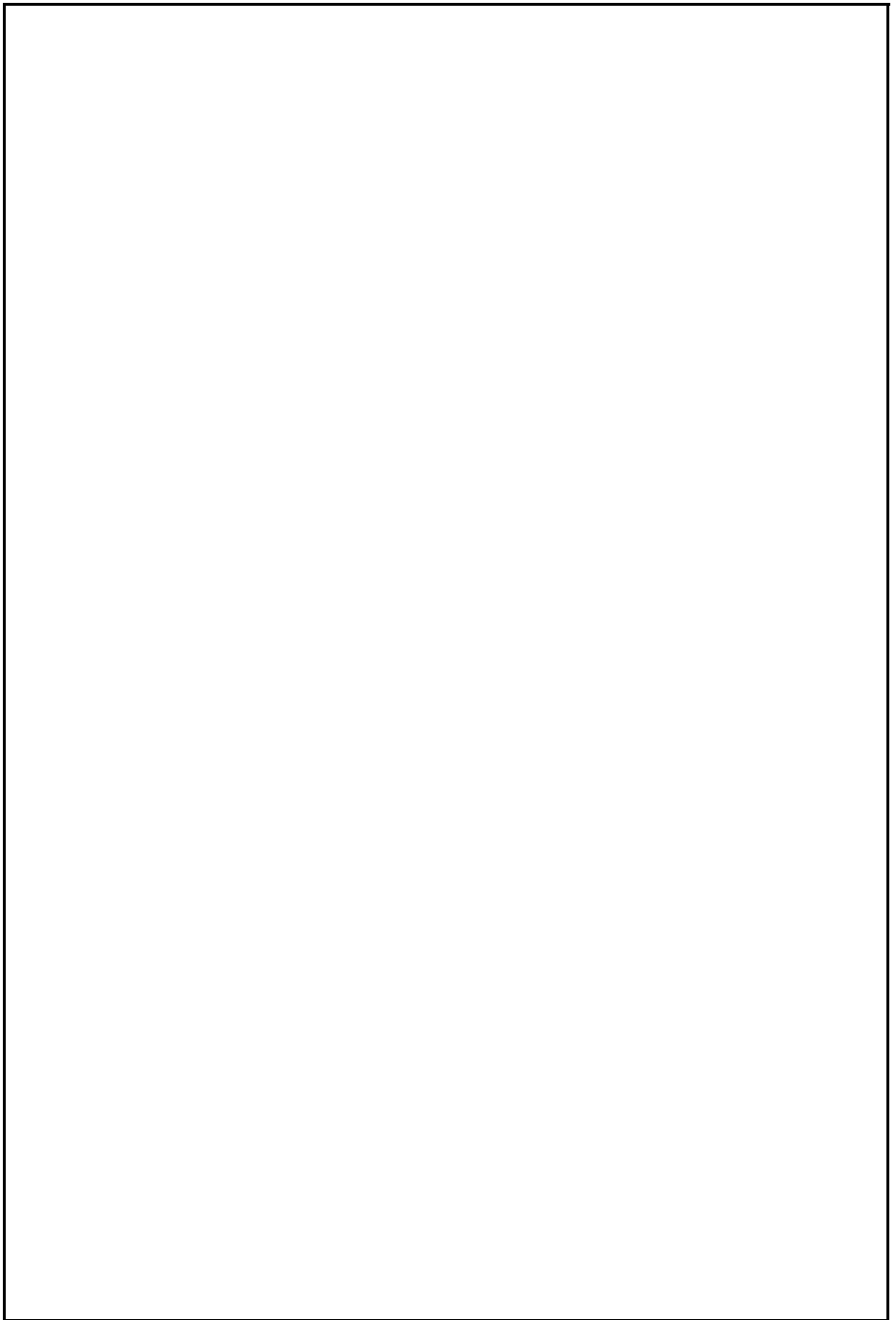

## FERNBEDIENUNGSKARTE

Die folgende Karte kann ausgeschnitten und als Bedienhilfe mitgenommen werden.

### Fernbedienungsanleitung

**SHARP®**

1. Rufen Sie Ihr Faxgerät von einem Tonwahltelefon aus an und drücken Sie #, wenn der Ansagetext beginnt.
2. Geben Sie Ihren Fernabfragecode ein: .
3. Drücken Sie #.
4. Nach dem Anhören der Nachrichten können Sie entweder auflegen, um diese zu speichern, oder einen der auf der Rückseite gedruckten Befehle eingeben.

## FERNBEDIENUNGSBEFEHLE

### • ABSPIELEN

- Nachrichten abspielen ..... **7** **#**
- Rückspulen/wiederholen... **2** **#**
- Vorwärts springen ..... **5** **#**
- Stop ..... **0** **#**
- Nur neue Nachrichten  
abspielen ..... **6** **#**  
(zuerst Wiedergabe stoppen)

### • NACHRICHTEN LÖSCHEN

- Einzelne Nachricht löschen **3** **#**
- Alle Nachrichten löschen.. **3** **3** **#**

### • MEMO AUFNEHMEN

- Start ..... **✕** **#**
- Ende ..... **0** **#**

### • NEUEN ANSAGETEXT AUFNEHMEN

- Start ..... **4** **#**

### • FAX-EMPFANGSMODI

- AB-Modus..... **8** **1** **#**
- FAX-Modus..... **8** **2** **#**
- TEL-Modus ..... **8** **3** **#**
- TEL/FAX-Modus ..... **8** **4** **#**

### • NUR-ANSAGE-MODUS

- Aktivieren..... **1** **1** **#**
- Deaktivieren ..... **1** **2** **#**

## **A. Entsorgungsinformationen für Benutzer aus Privathaushalten**

### **1. In der Europäischen Union**

Achtung: Werfen Sie dieses Gerät zur Entsorgung bitte nicht in den normalen Hausmüll!

Gemäß einer neuen EU-Richtlinie, die die ordnungsgemäße Rücknahme, Behandlung und Verwertung von gebrauchten Elektro- und Elektronikgeräten vorschreibt, müssen elektrische und elektronische Altgeräte getrennt entsorgt werden.

Nach der Einführung der Richtlinie in den EU-Mitgliedstaaten können Privathaushalte ihre gebrauchten Elektro- und Elektronikgeräte nun kostenlos an ausgewiesenen Rücknahmestellen abgeben\*. In einigen Ländern\* können Sie Altgeräte u.U. auch kostenlos bei Ihrem Fachhändler abgeben, wenn Sie ein vergleichbares neues Gerät kaufen.

\*) Weitere Einzelheiten erhalten Sie von Ihrer Gemeindeverwaltung.

Wenn Ihre gebrauchten Elektro- und Elektronikgeräte Batterien oder Akkus enthalten, sollten diese vorher entnommen und gemäß örtlich geltenden Regelungen getrennt entsorgt werden.

Durch die ordnungsgemäße Entsorgung tragen Sie dazu bei, dass Altgeräte angemessen gesammelt, behandelt und verwendet werden. Dies verhindert mögliche schädliche Auswirkungen auf Umwelt und Gesundheit durch eine unsachgemäße Entsorgung.

### **2. In anderen Ländern außerhalb der EU**

Bitte erkundigen Sie sich bei Ihrer Gemeindeverwaltung nach dem ordnungsgemäßen Verfahren zur Entsorgung dieses Geräts.

Für die Schweiz: Gebrauchte Elektro- und Elektronikgeräte können kostenlos beim Händler abgegeben werden, auch wenn Sie kein neues Produkt kaufen. Weitere Rücknahmesysteme finden Sie auf der Homepage von [www.swico.ch](http://www.swico.ch) oder [www.sens.ch](http://www.sens.ch).

## **B. Entsorgungsinformationen für gewerbliche Nutzer**

### **1. In der Europäischen Union**

Wenn Sie dieses Produkt für gewerbliche Zwecke genutzt haben und nun entsorgen möchten:

Bitte wenden Sie sich an Ihren SHARP Fachhändler, der Sie über die Rücknahme des Produkts informieren kann. Möglicherweise müssen Sie die Kosten für die Rücknahme und Verwertung tragen. Kleine Produkte (und kleine Mengen) können möglicherweise bei Ihrer örtlichen Rücknahmestelle abgegeben werden.

Für Spanien: Bitte wenden Sie sich an das vorhandene Rücknahmesystem oder Ihre Gemeindeverwaltung, wenn Sie Fragen zur Rücknahme Ihrer Altgeräte haben.

### **2. In anderen Ländern außerhalb der EU**

Bitte erkundigen Sie sich bei Ihrer Gemeindeverwaltung nach dem ordnungsgemäßen Verfahren zur Entsorgung dieses Geräts.



Achtung: Ihr Produkt trägt dieses Symbol. Es besagt, dass Elektro- und Elektronikgeräte nicht mit dem Hausmüll entsorgt, sondern einem getrennten Rücknahmesystem zugeführt werden sollten.



**SHARP®**

**SHARP ELECTRONICS (EUROPE) GMBH**

**Sonninstraße 3, 20097 Hamburg, Deutschland  
Telefon: (040) 2376-0**

**Zweigniederlassung Österreich  
Handelskai 342, 1020 Wien, Österreich  
Telefon: (01) 7 27 19-0**

**SHARP ELECTRONICS (SCHWEIZ) AG**

**Langenwiesenstrasse 7, 8108 Dällikon, Schweiz  
Telefon: (01) 846-6111**

**SHARP CORPORATION**

**GEDRUCKT IN THAILAND  
(TINSG4581XHTB)**